

## C9IMMB2

Tűzhely mérete	90x60 cm
Rekeszek száma energiafogyasztási címkével	1
Sütőtér hőforrás	ELEKTROMOSSÁG
Főzőlap típusa	Indukciós
Fő sütőtér típusa	Hőlégkeveréses
Tisztító rendszer fő sütő	Gőztisztítás
EAN kód	8017709321956
Energiahatékonysági osztály	A



## Küllem



Design család	Classica	Vezérlőgombok	Smeg Classic
Serie	Sinfonia	Vezérlőelemek színe	Rozsdamentes acél
Dizájn	Négyzetes design	Vezérlők száma	7
Szín	Matt fekete	Serigraphy colour	Ezüst
Felületkezelés	Matt fekete	Kijelző	Érintés
Vezérlőpanel színe	Zománcozott fém	Ajtó	2 vízszintes csíkkal
Logó	Assembled st/steel	Pohártípus	Eclipse
Logo position	Facia below the oven	Fogantyú	Smeg Classic
Főzőlap színe	Rozsdamentes acél	Fogantyú színe	Szálcsiszolt rozsdamentes acél
Vezérlési beállítás típusa	Vezérlőgombok	Tárolórekesz	Ajtó
LED színek	Piros	Láb	Ezüst

## Programok / Funkciók

Sütési funkciók száma 9

Hagyományos sütési funkciók

 Légkeverés nélkül	 Légkeveréses	 Légkeverés
 Eco	 Kis grill	 Nagy grill
 Légkeveréses grill (nagy)	 Alap	 Légkeveréses alsó

## Egyéb funkciók

 Kiolvasztás idő szerint

## Tisztítási funkciók

 Gőztisztítás

## Főzőlap opciók



Reteszelés	Igen	Korlátozott energiafogyasztás W-ban	3700, 4800, 7400 W
Korlátozott energiafogyasztású üzemmód	Igen	MultiZone opció	Igen

## Főzőlap műszaki jellemzői



Főzőzónák száma összesen 5

Bal első - Indukciós – többzónás - 2.10 kW - Booster 2.30 kW - 21.0x19.0 cm

Bal hátsó - Indukciós – többzónás - 1.60 kW - Booster 1.85 kW - 21.0x19.0 cm

Központi - Indukciós – szimpla - 2.30 kW - Booster 3.00 kW - Ø 27.0 cm

Jobb hátsó - Indukciós – szimpla - 1.20 kW - Booster 1.40 kW - Ø 18.0 cm

Jobb első - Indukciós – szimpla - 2.30 kW - Booster 3.00 kW - Ø 21.0 cm

Rásegíthető főzőzónák száma	5	Minimális edényátmérő kijelzése	Igen
Rugalmas zónák száma	1	Kiválasztott zóna visszajelző	Igen
Automatikus kikapcsolás túlmelegedés esetén	Igen	Maradék hő visszajelző	Igen
Automatikus edényérzékelés	Igen		

## Fő sütő műszaki jellemzők



Lámpák száma	2	Levehető belső ajtó	Igen
Ventilátor száma	2	Ajtóüvegek száma összesen	3
A sütőtér nettó térfogata	115 l	Hővisszaverő ajtóüvegek száma	2
Bruttó térfogat, 1. sütőtér	129 l	Biztonsági termosztát	Igen
Sütőtér anyaga	Ever Clean zománc	Hűtőrendszer	Érintő
Polcok száma	5	Használható sütőtér méretei (ma. x ma. x mé.)	371x724x418 mm
Polcok típusa	Fémállványok	Hőmérsékletszabályozás	Elektromechanikus
Világítás típusa	Halogén		
Fényerősség	40 W		
Sütési idő beállítása	Indítás és leállítás		

Amikor a sütő ajtaja nyitva van, világít	Igen	Alsó fűtőelem teljesítmény	1700 W
Ajtónyílás	Lehajtható lap	Felső fűtőelem – Teljesítmény	1200 W
Kivehető ajtó	Igen	Grillező elem	1700 W
Teljes üveg belső ajtó	Igen	Nagy grill – Teljesítmény	2900 W
		Kör alakú fűtőelem – Teljesítmény	2 x 1550 W
		Grill típusa	Elektromos

## Opciók, fő sütő

Időzítő	Igen	Minimális hőmérséklet	50 °C
Sütés vége hangjelzés	Igen	Maximális hőmérséklet	260 °C

## Mellékelt tartozékok a fő sütőhöz és főzőlaphoz

Hátsó és oldalsó ütközővel ellátott állvány	1	Grillrács	1
20 mm mély tepsi	1	Maghőmérő	1
40 mm mély tepsi	1		

## Elektromos csatlakozás

Elektromos csatlakozás névleges értéke	10600 W	A telepített elektromos kábel típusa	Igen, egyfázisú
Jelenlegi	46 A	Elektromos kábel típusa	Igen, két- és háromfázisú
Feszültség	220-240 V	Frekvencia	50/60 Hz
Feszültség 2 (V)	380-415 V	Sorkapocs	5 poles

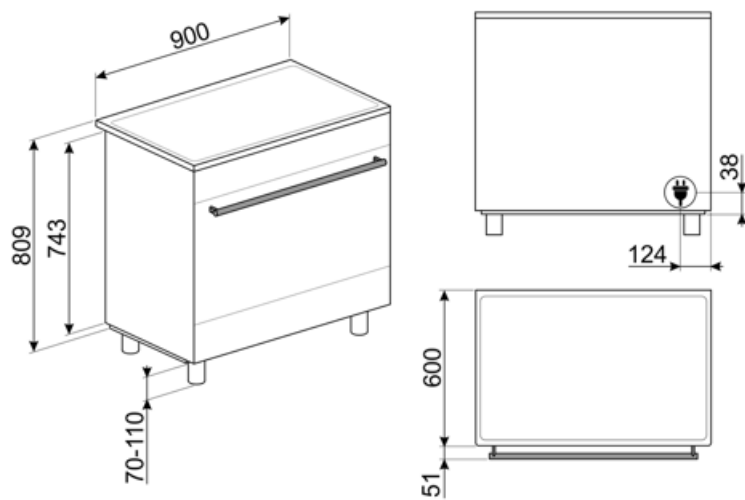

## Not included accessories

### AIRFRY9

Forrólevegős sütő állvány AIRFRY . Ideális a hagyományos zsiradékban sütés reprodukálására, de kevesebb kalóriával és zsírral. Lehetővé teszi az olyan ételek gyors és egyszerű elkészítését, mint a sült krumpli, a sült zöldségek és a hal, tökéletes pirulást és ropogósra sütést biztosítva.



### BBQ9



### GTP

Részben kihúzható teleszkópos vezetősínek(1 szint), hagyományos sütőkhöz alkalmas. Rozsdamentes acél, garantálják a stabilitást és megkönnyítik a tálcák zökkenőmentes kihúzását.



### KITC9X9-1

Hátlap készlet, rozsdamentes acél, 90 cm, Portofino multifunkciós tűzhelyekhez, Master és Sinfonia tűzhelyekhez

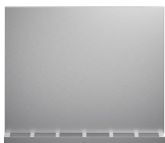

### KITH95CPF9

Magasságnövelő készlet lábazzal, (950 mm), háromoldalas, fekete, lábakkal, CPF9 Portofino tűzhelyekhez



### KITPBX

Magasságcsökkentő lábak (850 mm), rozsdamentes acél, Sinfonia és Master tűzhelyekhez (845-856 mm)



### KITSB9MB



### BBQ

Kétoldalas lemezes grillsütő. Alkalmas a szaftos és ropogós ételek sütőben történő elkészítéséhez a grillezés jellegzetes ízével. A bordázott oldal különösen alkalmas húshoz és sajtokhoz. A sima oldal halakhoz, tengeri ételekhez és zöldségekhez.



### GRILLPLATE

Univerzális sütőlap indukciós, gáz-, kerámia- és elektromos főzőlapokhoz. Tapadásmentes felület, ideális húshoz, sajtok és zöldségek sütéséhez. Méretek: 410 x 240 mm.



### GTT

Teljesen kihúzható teleszkópos sínek (1 szint), hagyományos sütőkhöz alkalmas. Rozsdamentes acél, garantálják a stabilitást és megkönnyítik a tálcák zökkenőmentes kihúzását.



### KITH900CPF9

Lábazat, 90 cm, háromoldalas, fekete, CPF9 Portofino tűzhelyekhez



### KITH95MN



### KITROT9

Forgónyárs készlet 90x60 tűzhelyekhez, új sütőtér (115 l)



### PALPZ

Pizzalapát összehajtható fogantyúval. Méretek H31,5 x M32,5 cm. Könnyen és kényelmesen használható és tárolható. Tökéletes pizza, kenyér és sós péksütemények biztonságos és professzionális tárolásához.



### PPR9



Tűzálló pizzakő fogantyúk nélkül.  
Szögletes alakú kő: Ho 64 x Ma 2,3 x Mé 37,5 cm Gázsütőkhez is alkalmas, a sütőlapra helyezhető.

### SFLK1



Gyerekzár

### TPKPLATE



Univerzális lemez indukciós, gáz-, kerámia- és elektromos főzőlapokhoz. Tapadásmentes felület ideális hal, tojás és zöldségek sütéséhez. Méretek: 410 X 240 mm.



### SCRP



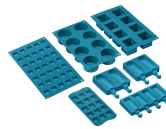













Karcolásmentes tűzhely kaparó – indukciós és kerámia főzőlapokhoz













### SMOLD

7 db-os szilikonforma készlet fagyaltokhoz, jégnyalókákhoz, pralinékhoz, jégkockákhoz vagy ételadaghoz. -60 °C és +230 °C között használható

## Symbols glossary

-  A: Termék szárítási teljesítménye, A+++ és D / G között a termékcsaládtól függően
-  Gyerekzár: néhány modell fel van szerelve a program/ciklus zárolására szolgáló eszközzel, hogy ne lehessen véletlenül megváltoztatni.
-  Léghűtő rendszer: a biztonságos felületi hőmérséklet biztosítása érdekében.
-  Hármás üvegezésű ajtók: Üvegezett ajtók száma.
-  Ever Clean zománc: Az Ever Clean zománc elektrosztatikus módszerrel viszik fel, saroktól sarokig és széltől szélíg, hogy megelőzze a repedést vagy törést az idő múlásával. Ez egy különleges pirolitikus zománc, ellenálló a savakkal szemben, amely amellet, hogy kellemesen fényes, elősegíti a sütő falainak jobb tisztítását az alacsonyabb porozitásnak köszönhetően. 850°C feletti hőmérsékleten égetik ki, és tudományosan meghatározott ütemben, lassan polimerizálják, így biztosítják az egyenletes vastagságot és szilárdságot. Az Ever Clean zománc kifogástalan felületet biztosít mind a sütő belsejében, mind a tepsiken, így a sütő felületei hihetetlenül könnyen karbantarthatók az idő múlásával, mivel a zsír kevésbé tapad meg sütés közben.
-  Légkeveréses: Intenzív és homogén hagyományos sütés, komplex receptekhez is alkalmas. A ventilátor aktív, és a hő egyidejűleg alulról és felülről érkezik. A légkeveréses sütés gyorsabb és homogénebb eredményt biztosít, az ételek kívül illatosak, belül pedig nedvesebbek maradnak. Ideális tészták, kekszek, sütek és sütemények készítéséhez.
-  Alsó: a hő csak a sütőtér aljáról jön. A ventilátor nem aktív. Ideális édes és sós pitékhez, cobblerhez és pizzákhoz. A sütés befejezésére és az ételek ropogósabbá tételére tervezték. A gázsütőkben található szimbólum a gázégett jelzi.
-  ECO: alacsony energiafogyasztású sütés: ez a funkció különösen alkalmas alacsony energiafogyasztás mellett egy szinten történő sütésre. Minden típusú ételhez ajánlott, kivéve azokat, amelyek sok nedvességet tudnak előállítani (például a zöldségek). A maximális energiamegtakarítás és az idő csökkentése érdekében ajánlatos az ételt a sütőtér előmelegítése nélkül a sütőbe tenni
-  Teljesítményfokozó: az opció lehetővé teszi, hogy a zóna teljes teljesítményen működjön, ha nagyon intenzív főzésre van szükség.
-  Beépítés oszlopban: Beépítés oszlopban
-  Kiolvasztás idő szerint: Kézi leolvasztás funkció. A beállított időtartam végén a funkció leáll.
-  ECO-logic: az opció lehetővé teszi a készülék tényleges energiamegtakarításának korlátozását.
-  Légkeverés alsó sütéssel: a ventilátor és az alsó fűtőelem kombinációja önmagában lehetővé teszi, hogy a felületen már megsült, de belül át nem sült ételek gyorsabban elkészüljenek. Ez a rendszer olyan ételek készre sütéséhez ajánlott, amelyek a felszínen már jól átsültek, de belül még nem, ezért kissé magasabb hőfokot igényelnek. Ideális bármilyen típusú ételhez.
-  Statikus: Hagyományos sütés, amely egyszerre egy étel elkészítésére alkalmas. A ventilátor nem aktív, és a hő egyszerre jön alulról és felülről. A statikus sütés lassabb és finomabb, ideális a még belül is jól elkészített és száraz ételek elkészítéséhez. Ideális bármilyen típusú sütéshez, zsíros húshoz, kenyérhez, töltött süteményekhez.
-  Hőlégbefúvás: tökéletes funkció minden típusú étel finomabb elkészítéséhez. A hő a sütő hátuljából érkezik, gyorsan és egyenletesen oszlik el. A ventilátor aktív. Ideális több szinten történő sütéshez is, az illatok és ízek keveredése nélkül.
-  Grill: Nagyon erős hő, amely csak felülről, egy dupla fűtőelemből érkezik. A ventilátor nem aktív. Kiváló grillezési eredményt biztosít. A sütés végén használva egyenletes barnítást biztosít az ételeknek.

-  Félgrill: Élelmiszerek gyors sütéséhez és barnításához. A legjobb eredmény akkor érhető el, ha a felső szinten a kisebb dolgok vannak, az alsó szinten pedig a nagyobbak, mint például a hússzeletek vagy kolbászok. A félgrill esetében a hő csak az elem közepén keletkezik, így ideális kisebb mennyiségek esetén.
-  Túlmelegedés elleni védelem: A vezérlőegység túlmelegedése esetén a főzőlapot automatikusan kikapcsoló biztonsági rendszer.
-  Teljesen üveg belső ajtó: Teljesen üveg belső ajtó, egyetlen sík felület, amely könnyen tisztán tartható.
-  Oldalsó lámpák: Két szemben lévő oldalsó lámpa növeli a láthatóságot a sütőben.
-  A visszamaradó hő jelzése: Az üvegkerámia főzőlap kikapcsolása után a maradékhő-jelző mutatja, hogy melyik főzőzóna marad még forró. Amikor a hőmérséklet 60°C alá csökken, a kijelző kialszik.
-  Gőztisztítás: egyszerű tisztítási funkció gőzzel a sütőtérben lévő lerakódások fellazítására.
-  ...
-  Zónák automatikus összevonása nagyobb területté
-  Légkeveréses grill: nagyon intenzív hő jön csak felülről egy dupla fűtőelemből. A ventilátor aktív. Lehetővé teszi a legvastagabb húsok optimális grillezését. Ideális nagy húsdarabokhoz.
-  Indukciós A főzőlapok működése az elektromágneses indukció elvén alapul. A hő közvetlenül a serpenyő alján keletkezik a főzőlappal való érintkezés során.
-  A belső ajtóüveg néhány gyors mozdulattal eltávolítható a tisztításhoz.
-  Automatikus nyitás: egyes modellek automatikusan nyitják az ajtót, amikor a ciklus véget ér, ami tökéletes megoldás a fogantyú nélküli konyhai gépekhez, mivel nincs szükség fogantyúra. Biztonsági okokból a gép használatakor az ajtó automatikusan reteszelődik, hogy elkerülje a véletlen kinyitást.
-  A sütőtérnek 5 különböző sütési szintje van.
-  A kapacitás a sütőtérben lévő hasznos tér méretét mutatja literben.
-  Vezérlőgombok



---

## Benefit (TT)

---

### Indukciós főzőlap

Az indukció gyors főzést és a hőmérséklet precíz vezérlését teszi lehetővé

Megfelelő edények használatával az indukciós főzőlap könnyen használható és karbantartható, továbbá biztonságos és készséges.

### Gőztisztítás

Ha vizet helyez be a sütőüreg alján lévő mélyedésbe, gőz keletkezik, amely megpuhítja a szennyeződéseket, és megkönnyíti azok eltávolítását

Ha vizet helyez be a sütőüreg alján lévő mélyedésbe, gőz keletkezik, amely megpuhítja a szennyeződéseket, és megkönnyíti azok eltávolítását.

### Érintésvezérlés

Az időzítés könnyű és intuitív beállítása egyetlen érintéssel

### Tárolórekesz

Több hely az alsó rekesznek köszönhetően, ideális a kiegészítők vagy a főzőeszközök tárolásához

### Valódi konvekció

A legkiválóbb főzőteljesítmény a keringetett szellőző levegőáramlásnak köszönhetően

Többszörös ventilátorok és fűtőelemek biztosítják a tökéletes aerodinamikus hőáramlást, lehetővé téve az egyenletes és gyorsabb főzést a sütőüregben.

### Többszintű főzés

Több főzési szint maximális használati rugalmasságot nyújt

### Többszintű halogén világítás

Belső, különböző szintű halogén világítás tökéletes láthatóságot biztosít

### Eltávolítható belső üveg

A belső ajtóüvegek könnyen leszerelhetők a teljes tisztításhoz

### Tangenciális hűtés

Új hűtőrendszer tangenciális ventilátorral és légáramlással az ajtótól a fröccsenésgátlóig

### BBQ (opcionális tartozék)

Grillsütés közvetlenül a sütőben a kétoldalú grillsütővel (BBQ opcionális tartozék)

### Pizza kő (opcionális tartozék)

Sütés hőálló kővel a puha és ropogós pizzához és az élesztős termékekhez (KŐ opcionális tartozék)

### **Hőszigetelt sütőüreg**

A legjobb főzési teljesítmény a legmagasabb energiahatékonyságon

### **Hideg ajtó**

Bármely funkció során a külső üvegajtó hideg, így nem áll fenn égési sérülés veszélye

### **Meleglevegős sütő (AIRFRY opcionális tartozék)**

Könnyebb és ízletesebb étel a meleglevegős sütőkosárnak köszönhetően (opcionális tartozék)

### **Állítható magasság**

Az állítható lábaknak köszönhetően a tűzhely teteje szintbe állítható a munkalappal

### **Dupla turbina**

A sütő két ventilátorral rendelkezik, két körkörös fűtőelemmel, amely lehetővé teszi a forgó hővel történő sütést