

C9IMMB2

Categoria cucina
 N° di cavità soggette energy label
 Fonte di calore cavità principale
 Tipo pianale
 Tipo forno principale
 Sistema pulizia forno principale
 Codice EAN
 Classe efficienza energetica

90x60 cm
 1
 Elettrico
 Induzione
 Termoventilato
 Vapor Clean
 8017709321956
 A



Estetica



| | | | |
|------------------------------------------|--------------------|---------------------------|-------------------------|
| Estetica | Classica | Tipologia manopole | Smeg Classica |
| Serie | Sinfonia | Colore manopole | Acciaio |
| Design | Squadrato | N° manopole | 7 |
| Colore | Nero Opaco | Colore serigrafia | Argento |
| Finitura | Nero opaco | Nome display | DigiScreen |
| Finitura pannello comandi | Lamiera colorata | Porta | Con 2 fasce orizzontali |
| Logo | Applicato inox | Tipo vetro | Eclipse |
| Posizione logo | Fascia sotto forno | Maniglia | Smeg Classica |
| Colore pianale | Acciaio inox | Colore maniglia | Inox spazzolato |
| Tipo di regolazione comandi piano | Manopole | Vano | Ribaltina |
| Colore LED comandi piano | Rosso | Colore piedini | Silver |

Programmi / Funzioni forno principale

N° funzioni di cottura 9

Funzioni cottura tradizionali

| | | |
|-----------------------|---------------|-----------------|
| Statico | Ventilato | Termo-ventilato |
| Eco | Grill stretto | Grill largo |
| Grill largo ventilato | Base | Base ventilata |

Altre funzioni

| |
|-----------------------|
| Scongelamento a tempo |
|-----------------------|

Funzioni pulizia

| |
|-------------|
| Vapor clean |
|-------------|

Opzioni pianale



| | | | |
|-------------------------------|----|------------------------------------|--------------------|
| Control lock | Sì | Opzione Limitatore di Potenza in W | 3700, 4800, 7400 W |
| Opzione Limitatore di Potenza | Sì | Opzione Multizone | Sì |

Caratteristiche tecniche pianale



Numero totale di zone di cottura 5

- Anteriore sinistra - Induzione - Multizone - 2.10 kW - Booster 2.30 kW - 21.0x19.0 cm
- Posteriore sinistra - Induzione - Multizone - 1.60 kW - Booster 1.85 kW - 21.0x19.0 cm
- Centrale - Induzione - Singolo - 2.30 kW - Booster 3.00 kW - Ø 27.0 cm
- Posteriore destra - Induzione - Singolo - 1.20 kW - Booster 1.40 kW - Ø 18.0 cm
- Anteriore destra - Induzione - Singolo - 2.30 kW - Booster 3.00 kW - Ø 21.0 cm

| | | | |
|--------------------------------------------------|----|----------------------------------------|----|
| Numero zone di cottura con booster | 5 | Indicatore diametro minimo di utilizzo | Sì |
| Numero Zone Flessibili | 1 | Indicatore zona selezionata | Sì |
| Auto-arresto in caso di surriscaldamento | Sì | Spia calore residuo | Sì |
| Adattamento automatico al diametro della pentola | Sì | | |

Caratteristiche tecniche forno principale



| | | | |
|---------------------------|-------|---------------------------------|----|
| N° di luci | 2 | Vetro interno removibile | Sì |
| N° di ventole | 2 | N° vetri porta forno | 3 |
| Volume netto della cavità | 115 l | N° vetri porta termoriflettenti | 2 |

| | | | |
|------------------------------------------------|-------------------|------------------------------------------------|------------------|
| Volume lordo della prima cavità | 129 l | Termostato di sicurezza | Sì |
| Materiale della cavità | Smalto Ever Clean | Sistema di raffreddamento | Tangenziale |
| N° di ripiani | 5 | Dimensioni utili interno cavità (hxlxp) | 371x724x418 mm |
| Tipo ripiani | Telai | Regolazione della temperatura | Elettromeccanica |
| Tipo di luci | Alogene | Resistenza suola - Potenza | 1700 W |
| Potenza luce | 40 W | Resistenza cielo - Potenza | 1200 W |
| Opzioni di programmazione tempo cottura | Inizio e fine | Resistenza grill - Potenza | 1700 W |
| Accensione luce all'apertura porta | Sì | Resistenza grill largo - Potenza | 2900 W |
| Apertura porta | A ribalta | Resistenza circolare - Potenza | 2 x 1550 W |
| Porta smontabile | Sì | Tipo grill | Elettrico |
| Porta interna tuttovetro | Sì | | |

Opzioni forno principale

| | | | |
|-----------------------------------------|----|----------------------------|--------|
| Programmatore Tempo | Sì | Temperatura minima | 50 °C |
| Allarme acustico di fine cottura | Sì | Temperatura massima | 260 °C |

Dotazione accessori forno principale e pianale

| | | | |
|---------------------------------------|---|----------------------------------|---|
| Griglia forno con stop e fermi | 1 | Griglia inserto bacinella | 1 |
| Bacinella profonda 20mm | 1 | Sonda carne | 1 |
| Bacinella profonda 40mm | 1 | | |

Collegamento Elettrico

| | | | |
|------------------------------------------------|-----------|---------------------------------------|----------------------|
| Dati nominali di collegamento elettrico | 10600 W | Cavo elettrico | Installato, Monofase |
| Corrente | 46 A | Altre modalità di collegamento | Bifase e Trifase |
| Tensione | 220-240 V | Frequenza | 50/60 Hz |
| Tensione 2 (V) | 380-415 V | Morsettiera | 5 poli |

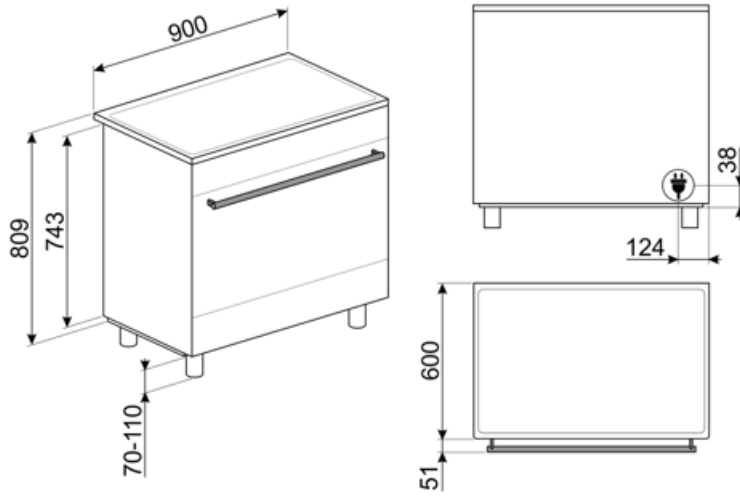

Accessori non inclusi

AIRFRY9

Cestello per frittura ad aria AIRFRY. Ideale per ricreare in forno l'effetto della frittura tradizionale con la metà delle calorie e dei grassi. Permette di cuocere in modo veloce e semplice pietanze come patatine, verdure e pesce, garantendo una perfetta doratura e croccantezza.



BBQ9



BN940

GTP

Guide telescopiche ad estrazione parziale su un livello per forni tradizionali. Realizzate in acciaio, garantiscono stabilità e agevolano l'estrazione delle teglie.



KITC9X9-1

Schienale acciaio, 90 cm, per cucine Portofino Multifunzione, Master e Sinfonia



KITH95CPF9

Kit estensione altezza con zoccolo, (950mm), tre lati con piedini, nero, per cucine Portofino CPF9 e Sinfonia C9



KITPBX

Kit piedi per riduzione altezza cucine (850mm), acciaio inox, per cucine Sinfonia e Master (845-856mm)



PALPZ

Paletta pizza con manico ripiegabile. Dimensioni L31,5 x H32,5 cm. Facile e comoda da utilizzare e da riporre. Perfetta per infornare e servire pizza, pane e pasticceria salata in modo sicuro e professionale. Utile anche per il controllo della cottura.



BBQ

Piastra double face BBQ, adatta per ricreare in forno succulenti e croccanti piatti con il tipico gusto della cottura alla griglia o alla piastra. Il lato rigato è particolarmente indicato per carne e formaggi. Il lato liscio per pesce, crostacei e verdure.



BN920

GRILLPLATE

Bistecchiera universale per piani a induzione, gas, ceramici ed elettrici. Superficie antiaderente ideale per la cottura di carne, formaggi e verdure. Dimensioni: 410 x 240 mm.



GTT

Guide telescopiche ad estrazione totale su un livello per forni tradizionali. Realizzate in acciaio, garantiscono stabilità e agevolano l'estrazione delle teglie.



KITH900CPF9

KIT zoccolo, 90cm, tre lati, nero, per cucine Portofino CPF9 o Sinfonia C9



KITH95MN



KITSB9MB



PPR9

Pietra pizza rettangolare senza manici. L64xH2,3xP37,5 cm. Utilizzabile anche con forni a gas, ponendola sulle griglie.





SCRP

Raschietto per piani cottura - adatto per piani induzione e ceramici



SFLK1

Blocco sicurezza

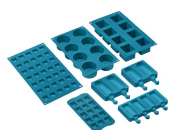

SMOLD

Set con 7 stampi in silicone per gelati, ghiaccioli, ghiaccio e per porzionare i cibi. Utilizzabili da -60°C a +230°C



TPKPLATE

Piastra universale per piani a induzione, gas, ceramici ed elettrici. Superficie antiaderente ideale per la cottura di pesce, uova e verdure. Dimensioni: 410 X 240 mm.

Prodotti alternativi



C9IMX2











Colore: Acciaio Inox



















C9IMN2

Colore: Nero Opaco

Glossario simboli

-  **Opzione Booster:** L'Opzione Booster presente sui piani di cottura a induzione, permette alla piastra di lavorare alla massima potenza, quando si rende necessario cucinare cibi che richiedono cotture molto intense.
-  **Blocco comandi:** L'opzione blocco comandi, presente su diverse tipologie di prodotti, permette di bloccare tutte le funzioni e i programmi impostati, nonché i comandi, per una totale sicurezza soprattutto in presenza di bambini.
-  **Raffreddamento tangenziale:** Questo innovativo sistema di raffreddamento permette di avere una porta a temperatura controllata durante la cottura. Oltre ai vantaggi offerti in termini di sicurezza, il sistema permette di proteggere i mobili in cui il forno è inserito, evitandone il surriscaldamento.
-  **Porta a triplo vetro:** Nei modelli top di gamma, la porta del forno prevede tre vetri che contribuiscono a mantenere l'esterno del forno a temperatura ambiente durante la cottura, garantendo la massima sicurezza. I due vetri interni termoriflettenti impediscono la dispersione del calore per una maggiore efficienza.
-  **Smalto Ever Clean:** lo smalto Ever Clean viene applicato elettrostaticamente, da angolo ad angolo e da bordo a bordo per evitare crepe o screpolature nel tempo. Si tratta di un particolare smalto pirolitico, resistente agli acidi che, oltre a risultare gradevolmente luminoso, favorisce una maggiore pulizia delle pareti del forno, grazie ad una sua minore porosità. Viene cotto a oltre 850 ° C e polimerizzato lentamente a una velocità determinata scientificamente per garantire una profondità e una resistenza uniformi. Lo smalto Ever Clean crea una finitura impeccabile sia sull'interno del forno che sulle teglie, rendendo le superfici del forno incredibilmente facili da mantenere in quanto riduce l'aderenza dei grassi in cottura
-  **Ventilato:** Cottura tradizionale intensa ed omogenea, adatta anche a ricette complesse La ventola è attiva e il calore proviene contemporaneamente dal basso e dall'alto La cottura ventilata assicura un risultato più veloce e omogeneo, lasciando i cibi fragranti fuori e più umidi all'interno. Ideale pasta al forno, biscotti, arrostiti e crostate.
-  **Opzione Booster:** L'Opzione Booster presente sui piani di cottura a induzione, permette alla piastra di lavorare alla massima potenza, quando si rende necessario cucinare cibi che richiedono cotture molto intense.
-  **Installazione a colonna**
-  **Scongelamento a tempo:** Funzione di scongelamento manuale. Al termine della durata impostata la funzione si interrompe.
-  **ECO-logic:** L'opzione ECO-logic limita la potenza totale assorbita al valore medio (3,0 kW) installato nelle abitazioni, così da poter utilizzare contemporaneamente anche altri elettrodomestici e risparmiare energia.
-  **Base ventilata:** la combinazione tra la ventola e la sola resistenza inferiore consente di completare più velocemente la cottura di cibi già cotti in superficie ma non internamente. Questo sistema è consigliato per terminare la cottura di cibi già ben cotti in superficie, ma non internamente, che richiedono perciò un moderato calore superiore. Ideale per qualsiasi tipo di cibo
-  **Statico:** Cottura tradizionale adatta alla preparazione di una pietanza per volta. La ventola non è attiva e il calore proviene contemporaneamente dal basso e dall'alto La cottura statica è più lenta e delicata, ideale per ottenere pietanze ben cotte e asciutte anche all'interno. Ideale per cuocere arrostiti di qualsiasi tipo, carni grasse, pane, torte ripiene.

-  **Base:** il calore proviene solo dal basso della cavità. La ventola non è attiva. Ideale per torte dolci e salate, crostate e pizze. Studiata per completare la cottura e rendere i cibi più croccanti. Questo simbolo nei forni a gas indica il bruciatore a gas.
-  **ECO:** cottura a basso consumo energetico: questa funzione è particolarmente indicata per la cottura su singolo ripiano a bassi consumi energetici. È consigliata per tutti i tipi di alimenti tranne quelli che possono generare molta umidità (ad esempio le verdure). Per ottenere il massimo risparmio energetico e ridurre i tempi, si raccomanda di infornare gli alimenti senza preriscaldare il vano cottura.
-  **Resistenza grill centrale:** questa funzione consente, tramite l'azione del calore sprigionato dal solo elemento centrale di grigliare le piccole porzioni di carne e di pesce, per preparare spiedini, toast e tutti i contorni di verdura alla griglia.
-  **Anti-surriscaldamento:** Il sistema Anti-surriscaldamento provoca lo spegnimento automatico quando le temperature superano quelle di sicurezza.
-  **Interno porta tuttovetro:** L'interno porta del forno presenta una superficie completamente liscia e senza viti, che facilita la rimozione dello sporco e rende più pratica la pulizia.
-  **2 lampade alogene:** La presenza di 2 lampade alogene disposte asimmetricamente rende ancora più luminoso lo spazio interno, eliminando angoli bui.
-  **Indicatore di calore residuo:** Dopo lo spegnimento della zona cottura, l'indicatore di calore residuo segnala se la zona è ancora calda, usufruendone così per mantenere caldi i cibi. Quando la temperatura si sarà abbassata sotto i 60°C la spia si spegnerà.
-  **Vapor clean:** la particolare funzione VAPOR CLEAN facilita la pulizia attraverso l'impiego del vapore che si genera inserendo nell'apposita imbutitura della cavità una piccola dose di acqua.
-  **Termo-ventilato:** è la funzione perfetta per cuocere tutti i tipi di pietanze in modo più delicato. Il calore proviene dalla parte posteriore del forno e si distribuisce in modo rapido e uniforme. La ventola è attiva. È ideale anche per cuocere su più livelli senza mescolare odori e sapori.
-  **Grill:** Calore molto intenso proveniente solo dall'alto da un doppio elemento riscaldante. La ventola non è attiva. Consente di ottenere ottimi risultati di grigliatura e di gratinatura. Utilizzato a fine cottura conferisce una doratura uniforme alle pietanze.
-  **Grill ventilato:** calore molto intenso proveniente solo dall'alto da un doppio elemento riscaldante. La ventola è attiva. Consente la grigliatura ottimale anche delle carni più spesse. Ideale per grossi tagli di carne.
-  **Induzione:** Il piano a induzione funziona tramite bobine circolari che emettono un campo magnetico solo a contatto con un recipiente dal fondo in materiale ferroso, al quale viene trasferito calore. Si caratterizza per una maggiore efficienza e per una sicurezza superiore.
-  **Vetro interno rimovibile:** Il forno ha la porta con il vetro interno rimovibile per agevolare le operazioni di pulizia e avere così un'igiene più profonda.
-  **Apertura automatica:** Le lavastoviglie con apertura automatica ne consentono l'inserimento in cucine senza maniglie. Tramite una semplice pressione nella zona centrale in alto della porta è possibile aprire la lavastoviglie. Un accorgimento di sicurezza evita aperture accidentali. In caso di assenza temporanea della corrente elettrica, un dispositivo di apertura manuale consente di aprire comunque la lavastoviglie.
-  **5 livelli di cottura:** I forni Smeg, prevedono 5 livelli di cottura che consentono di cucinare pietanze differenti contemporaneamente, assicurando una riduzione dei consumi.
-  **Indica il volume utile della cavità del forno.**



Display da 4,3 pollici con tecnologia LED,
usabilità con manopole + 3 tasti touch



Controllo con manopole



Unione automatica delle zone per la massima
flessibilità

Benefit

Piano cottura a induzione

Cottura rapida e un controllo preciso della temperatura

Attraverso l'uso di pentole adatte, l'induzione è facile da usare e da mantenere, sicura e reattiva.

Vapor Clean

Inserendo l'acqua in una rientranza sul fondo della cavità, si genera vapore, che ammorbidisce i residui e ne facilita la rimozione

Inserendo l'acqua in una rientranza sul fondo della cavità, si genera vapore, che ammorbidisce i residui e ne facilita la rimozione.

Touch control

Utilizzo facile e intuitivo del timer tramite un semplice touch

Scomparto inferiore

Più spazio grazie allo scomparto inferiore, ideale per riporre accessori o utensili da cucina

True convection

Prestazioni di cottura eccellenti grazie al flusso circolare ventilato

Le ventole e gli elementi riscaldanti garantiscono un perfetto ricircolo di calore aerodinamico, consentendo una cottura omogenea e più veloce all'interno della cavità.

Cottura multi-livello

Più livelli di cottura garantiscono massima flessibilità nell'utilizzo

Luci alogene multilivello

Illuminazione perfetta di tutti i ripiani con luci alogene multilivello

Vetro interno rimovibile

Pulizia facilitata della porta del forno grazie al vetro rimovibile

Raffreddamento tangenziale

Migliore ricircolo dell'aria con un nuovo sistema di raffreddamento con ventola tangenziale e flusso d'aria dalla porta verso il retro

Cavità isotermica

Migliori performance in cucina ad alta efficienza energetica

BBQ (accessorio opzionale)

Barbeque direttamente nel forno con la piastra double side (accessorio opzionale BBQ)

Pizza stone (accessorio opzionale)

Cottura con pietra refrattaria per pizza e lievitati soffici e croccanti (accessorio opzionale STONE)

Porta fredda

Durante qualsiasi funzione, il vetro esterno della porta resta freddo, per evitare qualsiasi rischio di ustione

AirFry (accessorio opzionale AIRFRY)

Cibi più leggeri e gustosi grazie al cestello per frittura ad aria (accessorio opzionale)

Altezza regolabile

Piano di cottura perfettamente a filo dell'area di lavoro grazie ai piedini regolabili

Double Turbine

Due ventole con due elementi riscaldante circolare consentono di cucinare con calore rotante