

CG90CIXT

Komfurstørrelse	90x60 cm
Antal rummed energimærke	1
Hulrumsvarmekilde	Elektrisk
Komfur type	Induktion
Hovedovn, type	Termoventileret ovn
Rengøringsystem hovedovn	Damprens
EAN-kode	8017709332020
Energieffektivitetsklasse	A



Æstetik



Æstetik	Classic	Betjeningsknapper	Smeg Classic
Serie	Concerto	Betjening farve	Rustfrit stål
Design	Standard	Ant. knapper	2
Farve	Rustfrit stål	Farve silketryk	Sort
Finish	Børstet	Display	Touch
Kommandopanel finish	Rustfrit stål	Låge	Helglas
Logo	Præget	Glastype	Sort
Logoposition	Panel under ovnen	Håndtag	Smeg Classic
Farve på kogeplade	Rustfrit stål	Håndtag farve	Børstet rustfrit stål
Type af betjeningsindstilling	Touchkontrol	Fødder	Sort
Glider	Rød		

Programmer/Funktioner

Ant. madlavningsfunktioner 8

Traditionelle madlavningsfunktioner

 Statisk	 Med ventilator	 Varmluft
 Eco	 Lille grill	 Stor grill
 Ventilator grill (stor)	 Ventilator-assisteret bund	

Rengøringsfunktioner



Kogepladevalg



Betjeningslås	Ja	Begrænset	3000, 4500, 7400 W
Begrænset strømforbrugstilstand	Ja	strømforbrug-tilstand - Trin	

Komfur tekniske egenskaber



Zoner i alt 4

Forrest til venstre - Induktion - enkelt - 2.30 kW - Booster 3.00 kW - Ø 21.0 cm

Bagest til venstre - Induktion - enkelt - 1.30 kW - Booster 1.40 kW - Ø 18.0 cm

Bagest højre - Induktion - gigant - 2.30 kW - Booster 3.00 kW - Ø 21.0 cm

Forrest til højre - Induktion - enkelt - 1.30 kW - Booster 1.40 kW - Ø 18.0 cm

Samlet antal boosterzoner	4	Visning af mindste pandediameter	Ja
Automatisk slukning ved overophedning	Ja	Visning af valgt zone	Ja
Panderegistrering	Ja		

Primær ovn tekniske egenskaber



Antal lamper	2	Aftagelige indvendig låge	Ja
Ventilatorantal	2	Samlet antal lågeglas	2
Nettovolumen, 1. rum	115 l	Antal termoreflekterende lågeglas	1
Bruttovolumen, 1. hulrum	129 l	Sikkerhedstermostat	Ja
Ovnrum materiale	Ever Clean-emaile	Kølesystem	Tangentiel
Antal hylder	5	Nettodimensioner for indvendigt rum (HxBxD)	371x724x418 mm
Hylde type	Metalhylder	Temperaturstyring	Elektro-mekanisk
Type af lamper	Halogen	Bund-varmelegeme effekt	1700 W
Lys effekt	40 W	Øvre varmelegeme - effekt	1200 W
Tidsindstilling	Start og stop	Grillelement	1700 W
Lys når ovnlågen åbnes	Ja	Stor grill – effekt	2900 W
Lågeåbning	Flap ned	Varmluftselement - effekt	2 x 1550 W
Aftagelig låge	Ja		
Inderlåge i fuldt glas	Ja	Grill-type	Elektrisk

Valg hovedovn

Timer	Ja	Min. temperatur	50 °C
Lydalarm for slut på tilberedning	Ja	Maksimal temperatur	260 °C

Medfølgende tilbehør hovedovn

Rist med bag- og sidestop	1	20 mm dyb plade	1
---------------------------	---	-----------------	---

Elektrisk tilslutning

Elektrisk klassificering	10600 W	Type elektrisk kabel installeret	Ja, enkeltfaset
Nuværende	46 A	Ledningstype	Ja, dobbelt- og trefaset
Spænding	220-240 V	Frekvens	50/60 Hz
Spænding 2 (V)	380-415 V	Morsettiera	5 ben

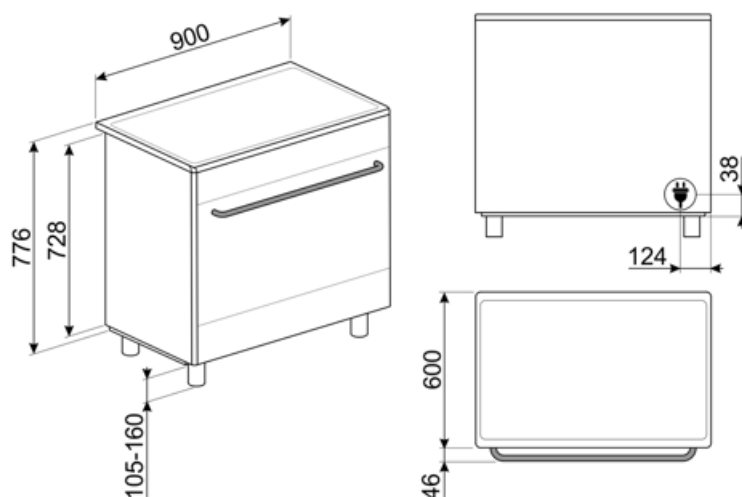

Not included accessories

AIRFRY9

Air fryer stativ AIRFRY . Ideel til at genskabe traditionel stegning i ovnen, men med færre kalorier og mindre fedt. Det giver dig mulighed for hurtigt og enkelt at tilberede retter som pommes frites, stegte grøntsager og fisk, hvilket sikrer perfekt brunning og sprødhed.



BBQ9



BN940

GTT

Udtrækelige teleskop-skiner (1 niveau) Udtrækning: 433 mm
Materiale: Rustfrit stål AISI 430 poleret



KIT90X9-1

Splash back, 90x60 cm, rustfrit stål, til Concerto fritstående komfurer

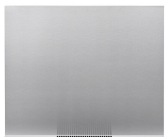

KITPDQ

Højdereducerende fødder (850 mm), rustfrit stål, til fritstående komfurer



PPR9

Ildfast pizzasten uden håndtag.
Firkantet sten: L64xH2,3xP37,5 cm
Passer også til gasovne, skal sættes på gitteret.



SFLK1

Børnesikring



AL90X9

Splashback der passer til 90 cm Concerto fritstående komfurer SX91



BN920

GTP

Delvist udtrækelige teleskop-skiner (1 niveau) Udtrækning: 300 mm
Materiale: Rustfrit stål AISI 430 poleret



KIT600SNL-9

Dækstrimmel til kogeplade bagside, passer til 90 cm Concerto fritstående komfurer



KITH95

Højdeudvidelsessæt (950 mm), rustfrit stål



PALPZ

Pizzaspade med håndtag der kan foldes væk width: 315mm længde: 325 mm



SCRP

Induction and ceramic hobs and teppanyaki scraper







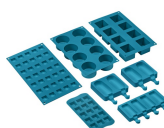





















SMOLD

Sæt med 7 silikoneforme til is, ispinde, praliner, isterninger eller til portionsanretning af mad. Brugbar fra -60°C til +230°C



Symbols glossary

 <p>A: Product drying performance, measured from A+++ to D / G depending on the product family</p>	 <p>Power booster: gør det muligt for zonen at arbejde med fuld effekt, når meget intens madlavning er nødvendig.</p>
 <p>Børnesikring: nogle modeller er udstyret med en enhed til at låse programmet / cyklussen, så det ikke på uheldigvis kan ændres.</p>	 <p>Installation i søjle: Installation i søjle</p>
 <p>Luftkølesystem: for at sikre en sikker overfladetemperatur.</p>	 <p>Dobbelte glaslåger: Antal glaslåger.</p>
 <p>ECO-logic: indstillingen giver dig mulighed for at begrænse apparatets strømgrænse, der er reel energibesparelse.</p>	 <p>Ever Clean Emalje: Ever Clean emalje påføres elektrostatisk, hjørne til hjørne og kant til kant for at forhindre revner over tid. Det er en særlig pyrolytisk emalje, der er resistent over for syrer, der ud over at være behageligt lys, fremmer større rengøring af ovnvæggene takket være dens lavere porøsitet. Den bages ved over 850 °C og polymeriseres langsomt med en videnskabeligt bestemt hastighed for at sikre ensartet dybde og styrke Ever Clean emalje skaber en upåklagelig finish både på indersiden af ovnen og på bakkerne, hvilket gør ovnens overflader utrolig lette at vedligeholde over tid, da det reducerer vedhæftningen af fedt under tilberedningen</p>
 <p>Ventilatorassisteret bund: blandingen af ventilator og lavere varmeelement alene gør det muligt at afslutte tilberedning af mad, der allerede er tilberedt på overfladen, men ikke indeni hurtigere. Dette system anbefales at afslutte tilberedning af mad, der allerede er godt tilberedt på overfladen, men ikke indeni, hvilket derfor kræver en moderat højere varme. Ideel til enhver form for mad.</p>	 <p>Ventilatorassisteret: Intens og homogen traditionel madlavning, også velegnet til komplekse opskrifter. Ventilatoren er aktiv, og varmen kommer samtidig nedenfra og ovenfra. Ventilator tilberedning sikrer et hurtigere og mere homogent resultat og efterlader duftende mad ude og fugtigere indeni. Ideel til bagt pasta, småkager, stege og tærter.</p>
 <p>Statisk: Traditionel madlavning egnet til tilberedning af en ret ad gangen. Ventilatoren er ikke aktiv, og varmen kommer samtidig nedenfra og ovenfra. Statisk madlavning er langsommere og mere delikat, ideel for at opnå veltilberedte og tørre retter selv indeni. Ideel til tilberedning af alle former for stege, fedt kød, brød, fyldte kager.</p>	 <p>Varmluft: det er den perfekte funktion til at tilberede alle typer retter på en mere delikat måde. Varmen kommer fra bagsiden af ovnen og fordeles hurtigt og jævnt Ventilatoren er aktiv. Det er også ideelt til madlavning på flere niveauer uden at blande lugt og smag.</p>
 <p>ECO: tilberedning med lavt energiforbrug: denne funktion er særligt velegnet til madlavning på en enkelt hylde med lavt energiforbrug. Det anbefales til alle typer mad undtagen dem, der kan generere meget fugt (f.eks. grøntsager). For at opnå maksimal energibesparelse og reducere tid anbefales det at sætte maden i ovnen uden at forvarme ovnrummet</p>	 <p>Grill: Meget intens varme kommer kun ovenfra fra et dobbelt varmeelement. Ventilatoren er ikke aktiv. Giver fremragende grill- og gratinerende resultater. Bruges i slutningen af madlavningen, giver det en ensartet bruning til retter.</p>

- | | | | |
|--|--|---|---|
|  | Halv grill: Til hurtig madlavning og bruning af mad. De bedste resultater opnås ved at bruge den øverste hylde til små genstande, de nederste hylde til større, såsom koteletter eller pølser. Med halv grill genereres kun varme i midten af legemet, så det er ideelt til mindre mængder. |  | Ventilatorgrill: meget intens varme kommer kun ovenfra fra et dobbelt varmeelement Ventilatoren er aktiv. Det muliggør optimal grillning af tykkeste kød. Ideel til store kødudskæringer. |
|  | Kæmpezone: Kæmpezonen giver ekstra plads og fleksibilitet. |  | Beskyttelse mod overophedning: Sikkerhedssystemet, der automatisk slukker for kogepladen i tilfælde af overophedning af kontrolenheden. |
|  | Induktion: Arbejdet med disse kogeplader er baseret på princippet om elektromagnetisk induktion. Varmen genereres direkte i bunden af gryden under dens kontakt med kogepladen. |  | Inderlåge i ren glas: Inderlåge i ren glas, en enkelt flad overflade, som er nem at holde ren. |
|  | Glasset på inderlågen: kan fjernes med få hurtige bevægelser for rengøring. |  | Sidelys: To modstående sidelygter øger synligheden inde i ovnen. |
|  | Automatisk åbning: nogle modeller har automatisk åbning af lågen, når cyklusen er færdig, hvilket er en perfekt løsning til håndtagsløse køkkenenheder, da der ikke er behov for et håndtag. Af sikkerhedsmæssige årsager låser lågen automatisk når maskinen er i brug for at undgå, at den åbnes utilsigtet. |  | Ovnrummet har 5 forskellige tilberedningsniveauer. |
|  | Vapor Clean: En simpel rengøringsfunktion, der bruger damp til at løsne aflejringer i ovnrummet. |  | Kapaciteten angiver mængden af anvendelig plads i ovnrummet i liter. |
|  | ... |  | Trykknapper |

Benefit (TT)

Induktionskomfur

Induktion giver hurtig tilberedning og præcis temperaturkontrol

Ved at bruge passende køkkenudstyr er induktion nem at bruge og vedligeholde, sikker og responsiv.

Damprens

Ved at indsætte vand i en fordybning i bunden af hulrummet dannes damp, som blødgør resterne og letter deres fjernelse

Ved at indsætte vand i en fordybning i bunden af hulrummet dannes der damp, som blødgør resterne og letter deres fjernelse.

Trykknapper

Nem og intuitiv timerindstilling med et enkelt tryk

Ægte varmluft

Den bedste madlavningsydelse garanteret af ventileret cirkulært flow

Flere ventilatorer og varmeelementer garanterer den perfekte aerodynamiske varmestrøm, hvilket muliggør homogen og hurtigere tilberedning inde i hulrummet.

Flerniveaus madlavning

Flere tilberedningsniveauer giver maksimal brugsfleksibilitet

Flerniveaus halogenlys

Indvendig halogenbelysning på forskellige niveauer garanterer fremragende synlighed

Aftageligt indvendigt glas

Indvendige lågeglast er let aftagelige for fuldstændig rengøring

Tangentiel køling

Nyt kølesystem med tangentiel ventilator og luftstrøm fra lågen til stænkplade

Isotermisk hulrum

Den bedste madlavningsydelse ved den højeste energieffektivitet

Kold låge

Under enhver funktion er det udvendige lågeglast koldt, så man undgår risiko for forbrændinger

AirFry (AIRFRY valgfrit tilbehør)

Lettere og mere smagfuld mad takket være airfry-kurv (valgfrit tilbehør)

BBQ (valgfrit tilbehør)

Tilberedning med grill direkte i ovnen med den dobbeltsidede grill (BBQ tilbehør)

Pizzasten (valgfrit tilbehør)

Bagning med ildfast sten til bløde og sprøde pizza- og gærprodukter (STONE valgfrit tilbehør)

Justerbar højde

Komfuret flugter med arbejdsområdet takket være justerbare fødder

Dobbelt turbine

Ovnen har to ventilatorer udstyret med to cirkulære varmeelementer, der tillader madlavning med roterende varme