

# CMS4104B3



Família  
Tipo  
Categoria

Máquina de café  
Automática  
Compacta 45 cm



## Design







Design	Linea	Design	2
Cor	Preto	Logótipo	Logótipo serigrafado







## Comandos



Display	TFT 4,3" soft touch e a cores	Idiomas disponíveis no display	IT, GB, FR, NL, SP, PT, SWE, RU, DE, DK, PL, NO, FI, TR, ET, KK, UK
Número de idiomas disponíveis	17	Comandos	Comandos Touch Control

## Programa/ Funções

Nº de bebidas	
Função 1 café normal	
Função café duplo	
Função de pré aquecimento	Sim
Função automática para Cappuccino	Sim
Função água quente para chás e outras bebidas	
Opção de café moído	
Intensidade do café regulável	
Definição da altura do café	

Espuma do cappuccino regulável	
Programação para ligar em horário pré-definido	
Lavagem automática	
Descalcificação automática	
Temperatura do café regulável	
Moinho do café regulável	
Programação da dureza da água	Sim
Aviso de falta de água no depósito	Sim
Bloqueio de comandos para proteção de crianças	Sim
Modo demonstração	Sim

## Especificações técnicas



Depósito para café em grão	Sim	Prateleiras para chávenas	Sim, aquecidas
Depósito para café moído	Sim	Sistema de aquecimento	Termobloco + Vapor
Depósito da água removível	Sim	Moinho	Semiprofissional, cónico e em aço inox
Depósito de borras do café removível	Para 14 cafés (7 duplos)	Pressão da bomba de água	15 bar
Dispensador de café ajustável para chávena longa ou curta	Sim, 85-142 mm	Capacidade do depósito de água	2.50 l
Dispensador de vapor para cappuccino	Sim	Capacidade do depósito do grão	350 g
Tabuleiro de recolha de gotas	Sim	Tipo de iluminação	LEDs
Jarro para o leite removível	Sim	Iluminação	4
Garrafa térmica	Sim, 0,5 L, em aço inox com sistema autolimpeza	Instalação	Guias telescópicas soft close

## Ligação elétrica

Potência elétrica nominal	1350 W	Frequência (Hz)	50-60 Hz
Corrente (Amperes)	5,6 A	Comprimento do cabo de alimentação	180 cm
Tensão (Volts)	220-240 V		

## Dados de logística

Largura	595 mm	Altura	455 mm
Profundidade (mm)	470 mm		

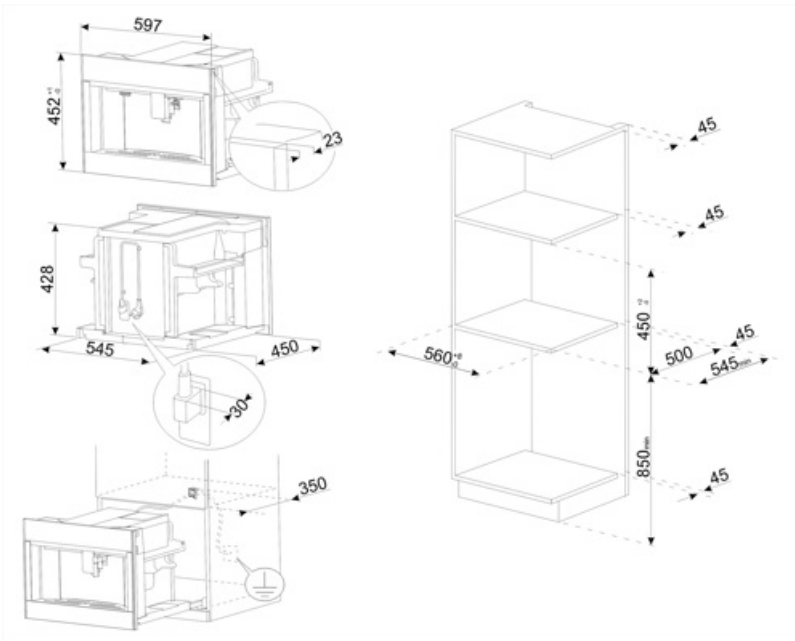























---

## Not included accessories

---

KITCABLE90UK

## Symbols glossary

	Enxaguamento automático com água quente quando a máquina de café está ligada.		Ligação automática: é possível programar a máquina para se ligar numa determinada hora.
	Temperatura do café entre os 88°C e os 96°C		Temperatura do café regulável até 3 temperaturas.
	Vapor semiprofissional em que o aquecimento da água se dá através de uma resistência dedicada. Permite maior controlo da intensidade do vapor.		Tipos de café a servir: curto, normal, longo.
	Possibilidade de tirar 2 espressos ao mesmo tempo.		Grão de café: pode utilizar grão de café com a possibilidade de ajustar o nível de moagem.
	Tabuleiro para aquecer as chávenas.		Descalcificação: a função de descalcificação é indispensável para remover o calcário acumulado no forno, de modo a permitir o uso correto da sua função a vapor. O próprio forno sinaliza quando há necessidade de executar esta tarefa.
	Acesso frontal: é possível alcançar todos os pontos da máquina e extrair qualquer componente com a mão.		Temperatura da espuma de leite a 60°C
	Moinho de café cónico em aço inoxidável		Café moído: a função permite usar café moído, especialmente para facilitar a preparação do descafeinado.
	Altura do eletrodoméstico.		Água quente: esta função permite fornecer água quente para chá, infusões e outras bebidas quentes.
	Intensidade de café ajustável em 5 níveis: esta função permite ajustar a quantidade de grãos moídos em qualquer ciclo de infusão.		Comprimento ajustável do café em cinco níveis: expresso, normal, longo, extra longo e americano.
	Moagem ajustável a 13 níveis		A máquina garante a criação de diferentes bebidas: café expresso, café longo, 2 cafés expresso, macchiato de café expresso, americano, cappuccino, caffelatte, macchiato de café com leite, leite quente, e água quente.
	A espuma de leite é ajustável através do botão da garrafa térmica.		Garrafa térmica em aço inoxidável: garante manutenção de leite fresco durante mais tempo. Equipada com um sistema de limpeza automática e um botão para ajustar a espuma do leite, pode ser lavada na máquina de lavar louça.
	Comandos Touch Control: os comandos podem trabalhar por pressão de um display táctil.		