

CMS8451P



Семейство продуктов

Тип

Категория

Автоматическая кофемашина

Автоматическая

Компактный прибор, 45 см



Эстетика

Эстетика

Coloniale

Фурнитура

Латунная

Цвет

Кремовый

Логотип

Шелкография

Управление



Дисплей

Многоязычный LCD-дисплей (в том числе русский язык)

Поворотные переключатели

Coloniale

Количество языков на дисплее

13

Цвет переключателя

Латунная

Языки на дисплее

IT, GB, FR, NL, SP, PT, SWE, RU, DE, CZ, DK, GR, PL

Количество кнопок

8

Тип управления

Поворотные переключатели/ кнопки

Цвет кнопок

Латунная

Количество переключателей

2

Другие переключатели в комплекте

Cortina - Кремовая/ Латунная фурнитура

Программы/ функции

Количество напитков

4

Один кофе



Двойной кофе











Предварительный разогрев

Да

Автоматическое приготовление капучино

Да

Подача горячей воды для чая и других напитков	
Использование молотого кофе	
Регулировка крепости кофе	
Регулировка количества воды на чашку	
Регулировка молочной пены для капучино	
Программируемое автоматическое включение	
Автоматическое споласкивание	
Автоматическая очистка от накипи	
Регулировка температуры кофе	2 уровня
Регулировка помола кофе	Да
Регулировка жесткости воды	Да
Предупреждение о низком уровне воды	Да
Блокировка управления	Да

Технические характеристики



Емкость для кофе в зернах	Да	Кофемашины	Коническая кофемолка из нержавеющей стали
Емкость для молотого кофе	Да	Давление помпы	15 bar
Съемный контейнер для воды	Да	Объем резервуара для воды	2.50 л
Съемный контейнер для кофейного жмыха	Да (14 чашек кофе, или 7 двойных чашек кофе)	Контейнер для кофе в зернах	220 г
Регулируемый по высоте дозатор кофе	Да	Тип подсветки	LED
Подача пара	Да	Лампы подсветки	2
Поддон для сбора капель	Да	Установка	Телескопические направляющие с закрыванием soft-close
Съемный резервуар для молока	Да		

Электрическое подключение

Тип электрической вилки	(F;E) Schuko	Напряжение	220-240 В
Номинальная мощность	1350 Вт	Частота тока	50-60 Гц
Сила тока	5,6 А	Длина электрического кабеля	180 см

Логистическая информация

Ширина изделия (мм)	595 мм	Высота продукта (мм)	455 мм
Глубина изделия (мм)	380 мм		

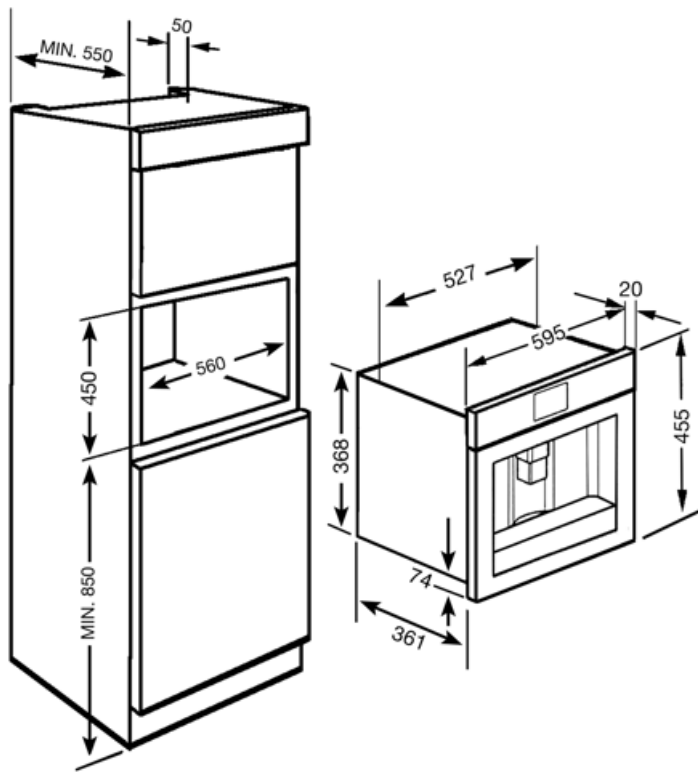

Not included accessories

KITCABLE90UK

Кабель с вилкой IEC и вилкой UK

Symbols glossary

	Ополаскивание: происходит автоматическое ополаскивание горячей водой при включении кофемашины.		Автоматическое включение: можно запрограммировать автоматическое включение машины, чтобы она была готова к использованию к требуемому времени.
	Полупрофессиональный парогенератор со специальным нагревательным элементом для управления выходом пара. Подходит для таких рецептов, как горячий шоколад, пунш, бомбардино, глинтвейн.		Типы кофе: Вы можете приготовить следующие виды кофе: ристретто-корто (маленькая порция) / нормале (средняя порция) / лунго (большая порция).
	Типы кофе: Вы можете приготовить следующие виды кофе: ристретто-корто (маленькая порция) / нормале (средняя порция) / лунго (большая порция).		Функция двойной кофе позволяет приготовить два эспрессо одновременно всего за один цикл заваривания.
	Кофе в зернах: вы можете использовать кофейные зерна в кофемашине с возможностью регулировки степени помола.		Функция удаления накипи: необходима для удаления излишков известняка в резервуаре и обеспечения правильной работы продукта. О необходимости выполнения этой операции сообщит сам продукт.
	LCD-дисплей: для оптимизации производительности и упрощения использования прибора.		Коническая кофемолка из нержавеющей стали.
	Молотый кофе: вы можете использовать молотый кофе или кофейные зерна в кофемашине с возможностью регулировки степени помола.		Компактные приборы высотой 45 см - идеальное решение для удовлетворения функциональных требований кухонных гарнитуров небольшой высоты. Доступный в нескольких типах и в различных стилях.
	Горячая вода: кофеварка может приготовить горячую воду для чая или других горячих напитков.		5 уровней регулируемой крепости кофе. Эта функция позволяет регулировать количество молотых зерен в любом цикле заваривания.
	Подсветка сбоку: две лампы на противоположных сторонах внутренней камеры улучшают обзор внутри духовки.		Молочная пена регулируется с помощью ручки термического кувшина.