

# CPF120IGMPX

Kuzine ebatı	120x60 cm
Enerji etiketli boşluk sayısı	2
Boşluk ısı kaynağı	ELEKTRİK
Ocak tipi	Karma
Ana fırın tipi	Termo-havalandırmalı
İkinci fırın tipi	Termo-havalandırmalı
Ana fırın temizleme sistemi	Pirolitik
EAN kodu	8017709278267
Enerji verimliliği sınıfı	A+
Enerji verimliliği sınıfı, ikinci boşluk	A

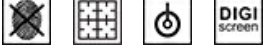

## Estetik



Estetik	Portofino	Kumandaların rengi	Paslanmaz çelik
Tasarım	Gömme kesim	Kumanda sayısı	11
Renk	Paslanmaz çelik	Serigraphy colour	Black
Son işlemler	Saten	Ekran	Dokunmatik
Kumanda paneli kaplaması	Parmak dostu paslanmaz çelik	Kapı	Çerçeve ile
Logo	Assembled st/steel	Cam tipi	Siyah
Logo position	Facia below the oven	Kulp	Smeg Portofino
Yükseltici ayak	Evet	Kulp Rengi	Fırçalanmış paslanmaz çelik
Ocak rengi	Paslanmaz çelik	Depolama bölmesi	Çekmece
Tava desteği tipi	Dökme Demir	Kayar bölme	Evet
Kontrol ayarı türü	Kontrol düğmeleri	Kaide	Siyah
Kontrol düğmeleri	Smeg Portofino		

## Programlar / Fonksiyonlar

Pişirme fonksiyonu sayısı	9
---------------------------	---

### Geleneksel pişirme fonksiyonları

- |   |  |  |
|---|--|--|
|  Statik       |  Fan destekli         |  Dairesel         |
|  Turbo        |  Eco                  |  Küçük ızgara     |
|  Büyük ızgara |  Fanlı ızgara (büyük) |  Fan destekli alt |







### Temizleme fonksiyonları

-  Pirolitik

## Yardımcı Fırın Programlar / Fonksiyonlar

Pişirme fonksiyonları boşluk 2 8

Geleneksel pişirme fonksiyonları, boşluk 2

- |   |  |  |
|---|--|--|
|  Statik            |  Fan destekli  |  Dairesel              |
|  Eco              |  Büyük ızgara |  Fanlı ızgara (büyük) |
|  Fan destekli alt |  |  |

Direct Steam (doğrudan buhar) teknolojisi ile pişirme fonksiyonları

-  Fanlı (dairesele ısıtma + fan)

Temizleme fonksiyonları boşluk 2

-  Buhar temizliği

## Ocak teknik özellikleri



Toplam pişirme alanı sayısı 6

Sol orta - Gaz - 2UR (dual) - 4.20 kW

Ön orta - Gaz - Yarı Hızlı - 1.80 kW

Arka orta - Gaz - Hızlı - 3.00 kW

Ön sağ - İndüksiyon - multizone - 2.10 kW - Booster 2.30 kW - 21.1x19.1 cm

Arka sağ - İndüksiyon - multizone - 1.60 kW - Booster 1.85 kW - 21.0x19.0 cm

Orta - Teppanyaki - 1.40 kW

Esnek Bölge Sayısı	1	Otomatik tava algılama	Evet
Gaz brülörleri tipi	Standart	Minimum tava çapı göstergesi	Evet
Otomatik elektronik ateşleme	Evet	Seçili alan göstergesi	Evet
Brülör kapakları	Mat siyah emaye	Kalan ısı göstergesi	Evet

Aşırı ısındığında otomatik kapanma Evet

## Ana Fırın Teknik Özellikleri



Işık sayısı	2
Fan sayısı	1
Boşluğun net hacmi	70 l
Brüt hacim, 1. boşluk	79 l
Boşluk malzemesi	Ever Clean emaye
Raf sayısı	5
Raf tipi	Metal raflar
Işık tipi	Halojen
Işık gücü	40 W
Pişirme süresi ayarı	Başlat ve Durdur
Fırın kapağı açıkken yanar	Evet
Kapı açma	Aşağı kanat
Çıkarılabilir kapı	Evet
Tamamı camlı iç kapı	Evet
Çıkarılabilir iç kapı	Evet

Kapı camlarının toplam sayısı	4
Isı yansıtıcı kapı camları sayısı	3
Güvenlik Termostatu	Evet
Kapı açıldığında ısıtma beklemede	Evet
Soğutma sistemi	Teğetsel
Piroliz Sırasında Kapı Kilidi	Evet
Kullanılabilir boşluk alanı ebatları (YxGxD)	360X460X425 mm
Sıcaklık kontrolü	Elektro-mekanik
Alt ısıtma elemanı gücü	1200 W
Üst ısıtma elemanı - Güç	1000 W
Izgara elemanı	1700 W
Büyük izgara - Güç	2700 W
Dairesel ısıtma elemanı - Güç	2000 W
Izgara tipi	Elektrik
Yavaş Kapanma sistemi	Evet

## Ana Fırın Seçenekleri

Timer Evet  
Pişirme sonu sesli alarmı Evet

Minimum Sıcaklık 50 °C  
Maksimum sıcaklık 280 °C

## İkinci Fırın Teknik Özellikleri



İkinci boşluğun net hacmi	63 l
Brüt hacim, 2. boşluk	79 l
Boşluk malzemesi	Ever Clean emaye
Raf sayısı	5
Raf tipi	Metal raflar
Işık sayısı	2
Işık tipi	Halojen
Işık gücü	40 W
Pişirme süresi ayarı	Başlat ve Durdur
Fırın kapağı açıkken yanar	Evet
Kapı açma	Aşağı kanat

Isı yansıtıcı kapı camlarının sayısı	2
Güvenlik Termostatu	Evet
Kapı açıldığında ısıtma beklemede	Evet
Soğutma sistemi	Teğetsel
Kullanılabilir boşluk alanı ebatları (YxGxD)	360X460X425 mm
Sıcaklık kontrolü	Elektro-mekanik
Alt ısıtma elemanı - Güç	1200 W
Üst ısıtma elemanı - Güç	1000 W
Izgara elemanı - güç	1700 W
Büyük izgara - Güç	2700 W

Çıkarılabilir kapı	Evet	Circular heating element	2000 W
Tamamı camlı iç kapı	Evet	- Power	
Çıkarılabilir iç kapı	Evet	Izgara tipi	Elektrik
Toplam kapı camı sayısı	3	Devrilebilir ızgara	Evet
		Yavaş Kapanma sistemi	Evet

## Yardımcı Fırın Seçenekler

Timer	Evet	Minimum Sıcaklık	50 °C
Pişirme sonu sesli alarmı	Evet	Maksimum sıcaklık	260 °C

## Ana Fırın ve Ocak tedarikine dahil aksesuarlar



Arka ve yan durdurmalı raf	1	Izgara teli	1
20 mm derinliğinde tepsi	1	Teleskopik Kılavuz raylar, tamamen çıkarılabilir	1
40 mm derinliğinde tepsi	1	Et Probu	1

## İkinci Fırın tedarikine dahil aksesuarlar



Arka ve yan durdurmalı raf	1	Izgara teli	1
20 mm derinliğinde tepsi	1	Teleskopik Kılavuz raylar, tamamen çıkarılabilir	1
40 mm derinliğinde tepsi	1		

## Elektrik Bağlantısı

Elektrik bağlantısı derecesi	10900 W	Cable testing	Yes, Single phase
Akım	32 A	Elektrik kablosu tipi	Evet, Çift ve Üç Fazlı
Voltaj	220-240 V	Frekans	50/60 Hz
Voltaj 2 (V)	380-415 V	Terminal bloğu	5 poles
Kurulu elektrik kablosu tipi	Evet, Tek fazlı		

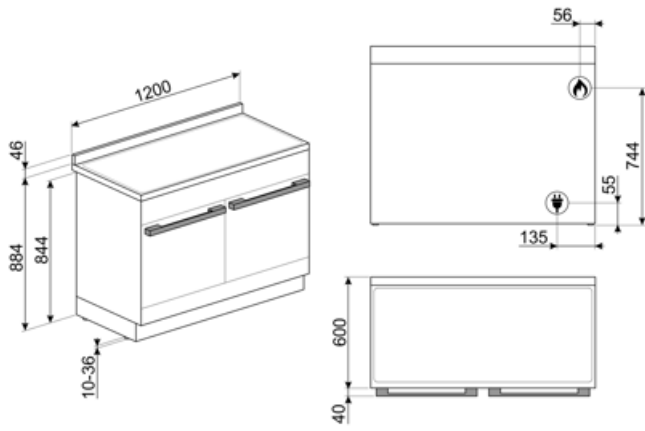

## Not included accessories

### AIRFRY

Air fryer rack AIRFRY . Ideal for recreating traditional frying in the oven, but with fewer calories and less fat. It allows you to cook quickly and simply dishes such as French fries, fried vegetables and fish, ensuring perfect browning and crispiness.



### BGTR4110

Victoria Kuzineler TR4110 için uygun döküm ızgara plakası



### BN640

Emaye tepsi, 40 mm derinliğinde

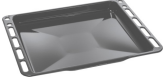

### GRILLPLATE

İndüksiyonlu, gazlı, seramik ve elektrikli ocaklar için üniversal ızgara. Et, peynir ve sebze pişirmek için ideal yapışmaz yüzey. Ebatlar: 410 x 240 mm.



### GTT

\*\* Tamamen çıkarılabilir teleskopik raylar (1 seviye) \*\* Çıkarma: 433 mm Malzeme: Parlatılmış paslanmaz çelik AISI 430



### KITH95CPF120

Yükseklik uzatma kiti (950 mm), TR4110 kuzinelere uygun



### PALPZ

Katlanabilir sap genişliğine sahip pizza küreği: 315 mm uzunluk: 325 mm



### SFLK1

Çocuk kilidi



### BBQ

Double sided plate BBQ. Suitable for recreating succulent and crispy dishes in the oven with the typical taste of grilled cooking. The ribbed side is particularly suitable for meats and cheeses. The smooth side for fish, seafood and vegetables.



### BN620-1

Emaye tepsi, 20 mm derinliğinde



### BNP608T

Izgara üzerine yerleştirilecek 8 mm derinlikte teflon kaplı tepsi



### GTP

\*\* Kısmi çıkarılabilir teleskopik kılavuzlar (1 seviye) \*\* Çekme çıkarma: 300 mm Malzeme: Parlatılmış paslanmaz çelik AISI 430



### KIT1CPF120X

Portofino kuzinelere uygun paslanmaz çelik 120x60 cm arka panel



### KITP65CPF120

Derinlik uzatma kiti (650 mm), TR4110 kuzinelere uygun



### SCRZ

İndüksiyonlu ve seramik ocaklar ve teppanyaki kazıyıcı



### SMOLD

Dondurma, şekerleme, pralin, buz küpleri veya yiyecekleri porsiyonlamak için 7 silikon kalıp seti. -60 ° C ile 230 ° C arasında kullanılabilir

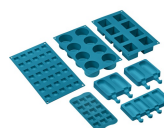



### TPKPLATE

İndüksiyonlu, gazlı, seramik ve elektrikli ocaklar için üniversal plaka. Balık, yumurta ve sebze pişirmek için ideal yapışmaz yüzey. Ebatlar: 410 X 240 mm.



### WOKGHU

Döküm WOK desteği

## Alternative products



**CPF120IGMPWH**

Renk: Beyaz



**CPF120IGMPR**

Renk: Kırmızı



**CPF120IGMPBL**

Renk: Siyah











































**CPF120IGMPT**

Renk: Turkuaz



## Symbols glossary

-  Daha büyük bir alan için bölgelerin otomatik olarak birleştirilmesi
-  A: Ürün ailesine bağlı olarak A+++’dan D / G’ye kadar ölçülen ürün kurutma performansı
-  Sütun içi kurulum: Sütun içi kurulum
-  Hava soğutma sistemi: güvenli yüzey sıcaklıkları sağlamak için.
-  ...
-  Dörtlü camlı: Camlı kapı sayısı.
-  Emaye iç kısım: Tüm Smeg fırınlarının emaye iç kısmı, yapışan pişirme yağı miktarını azaltarak iç kısmın temiz kalmasına yardımcı olan özel bir antiasit astara sahiptir.
-  Circogas: Gazlı fırınlarda fan, ısıyı fırın boşluğu boyunca hızlı ve eşit bir şekilde dağıtır ve aynı anda birkaç farklı yemek pişirirken aroma aktarımını önler. Elektrikli fırınlarda bu kombinasyon, yüzeyde hazır olan ancak içinde daha fazla kızarmadan daha fazla pişirme gerektiren yiyeceklerin daha hızlı pişirilmesini tamamlar.
-  Yalnızca üst ve alt eleman: fırının ortasında bulunan tek tek parçalar için en uygun geleneksel pişirme yöntemi. fırın her zaman en sıcak olacaktır. Kızartma, meyveli kekler, ekme vb. İçin idealdir.
-  ECO: Izgara, fan ve alt elemanın kombinasyonu özellikle küçük miktarlarda yemek pişirmek için uygundur.
-  Ağır hizmet tipi dökme demir tava sehpaları: maksimum stabilite ve güç için.
-  A+: A+ enerji verimliliği sınıfı, sınıf A'ya kıyasla % 10'a kadar enerji tasarrufu sağlamaya yardımcı olur. Minimum tüketimle maksimum performans sağlanır.
-  Düğme kontrolü
-  DIRECT STEAM fırın, kullanıcının MANUEL OLARAK buhar ekleyebileceği 1 buharlı pişirme fonksiyonuna sahiptir. İşlev, kullanıcı işlevi çevirdiğinde etkinleştirilir
-  Üçlü camlı kapılar: Camlı kapı sayısı.
-  ECO-logic: seçenek, cihazın gerçek enerji tasarrufunun güç sınırını kısıtlamanıza olanak sağlar.
-  Parmak izi tutmaz paslanmaz çelik: Parmak izi tutmaz paslanmaz çelik, paslanmaz çeliğin yeni olduğu kadar iyi görünmesini de sağlar.
-  Üst ve alt elemanlı fan: Fan ile birleştirilen elemanlar, geleneksel pişirmeye benzer bir yöntem olan daha homojen bir ısı sağlamayı amaçlamaktadır, bu nedenle ön ısıtma gereklidir. Yavaş pişirme yöntemleri gerektiren ürünler için en uygundur.
-  Dairesel: Fan ve etrafındaki dairesel elemanın birleşimi, sıcak hava ile pişirme yöntemi sağlar. Bu, pişirme süresi 20 dakikadan fazlaysa ön ısıtma olmaması, aynı anda farklı yiyecekleri pişirirken lezzet/koku aktarımı olmaması, daha az enerji tüketimi ve daha kısa pişirme süreleri dahil olmak üzere birçok fayda sağlar. Her tür yemek için uygundur.
-  Izgara elemanı: Izgara kullanımı, orta ve küçük porsiyonlu etleri pişirirken, özellikle et lokantası ile birleştirildiğinde (mümkünse) mükemmel sonuçlar verir. Ayrıca sosis ve domuz pastırması pişirmek için idealdir.

-  Yarım ızgara: Gıdaların hızlı pişirilmesi ve kızartılması için. En iyi sonuçlar, küçük eşyalar için üst raf, pirzola veya sosis gibi daha büyük olanlar için alt raflar kullanılarak elde edilebilir. Yarım ızgara ısıyı yalnızca elemanın merkezinde üretir, bu nedenle daha küçük miktarlar için idealdir.
-  Izgara elemanlı fan: Fan, ızgaradan gelen şiddetli ısıyı azaltır, çeşitli yiyecekleri, pirzoları, biftekleri, sosisleri vb. Izgara yapmak için yiyecekleri kurutmadan eşit kızarma ve ısı dağılımı sağlayan mükemmel bir yöntem sağlar. Kullanılması önerilen en üst iki seviye ve fırının alt kısmı aynı anda yiyecekleri sıcak tutmak için kullanılabilir, bu da ızgara kahvaltısı pişirirken mükemmel bir olanaktır. Yarım ızgara (yalnızca orta kısım) az miktarda yiyecek için idealdir.
-  Üst ve alt elemanlı dairesel: Vantilatörün her iki unsurla birlikte kullanılması, yiyeceklerin hızlı ve etkili bir şekilde pişirilmesine olanak tanır, kapsamlı pişirme gerektiren büyük et parçaları için idealdir. Çeviriye benzer bir sonuç sunar, yiyeceğin kendisini hareket ettirmek yerine ısıyı yiyeceğin etrafında hareket ettirerek her boyutta veya şekilde pişirilmesini sağlar.
-  Buhar destekli dairesel: Pişirme sırasında yiyeceklere ekstra nem sağlar. Ekmek pişirmek için mükemmel. Nem, ekmek hamurunun pişirmenin başlangıcında daha da gerilmesine izin vererek, havalandırılmış ve hafif dokulu bir hamur oluşturur. Pişirme işleminin geri kalan kısmı, imza kabuğunun oluşmasına izin verir.
-  Aşırı ısınmaya karşı koruma: Kontrol ünitesinin aşırı ısınması durumunda ocağı otomatik olarak kapatan güvenlik sistemi.
-  Tamamı cam iç kapı: Tamamen cam iç kapı, temiz tutması kolay tek bir düz yüzey.
-  İç kapı camı: Temizlik için birkaç hızlı hareketle çıkarılabilir.
-  Yan ışıklar: Karşılıklı iki yan lamba, fırının içindeki görünürlüğü artırır.
-  Otomatik açma: Bazı modellerde, döngü bittiğinde otomatik açılan kapı bulunur; bu, kulpsuz mutfak üniteleri için tutacak gerekmediği için mükemmel bir çözümdür. Güvenlik nedeniyle, makine kullanımdayken yanlışlıkla açılmasını önlemek için kapı otomatik olarak kilitlenir.
-  Piroolitik: Piroolitik temizleme döngüleri, fırının iç kısmını otomatik olarak temizlemek için gerektiği gibi seçilebilir.
-  Kalan ısı göstergesi: Cam seramik ocak kapatıldıktan sonra kalan ısı göstergesi hangi ısıtma bölgelerinin hala sıcak kaldığını gösterir. Sıcaklık 60°C'nin altına düştüğünde gösterge söner.
-  Fırın boşluğunun 5 farklı pişirme seviyesi vardır.
-  Yavaş kapanma: tüm modeller, cihazın sorunsuz ve sessizce kapanmasını sağlayan gelişmiş kapı yumuşak kapatma fonksiyonuyla donatılmıştır.
-  Teleskopik raylar: Çanağı fırından tamamen çıkarmak zorunda kalmadan dışarı çıkarmanıza ve kontrol etmenize olanak sağlar.
-  Elektronik kumanda: Fırın içindeki sıcaklığı 2-3 ° C hassasiyetle korumanıza olanak tanır. Bu, kek, sufle, puding gibi sıcaklık değişimlerine çok duyarlı yemeklerin pişirilmesine olanak tanır.
-  Eğilebilir ızgara: ısıtma elemanını hareket ettirmek ve cihazın tavanını basit bir adımda temizlemek için devrilebilir ızgara kolayca çıkarılabilir.
-  Ultra hızlı brülörler: Güçlü ultra hızlı brülörler 5kw'a kadar güç sağlar.
-  Vapor Clean: fırın boşluğundaki tortuları gevşetmek için buhar kullanan basit bir temizleme işlevi.
-  Kapasite, litre cinsinden fırın boşluğundaki kullanılabilir alan miktarını gösterir.
-  Kapasite, litre cinsinden fırın boşluğundaki kullanılabilir alan miktarını gösterir.

## Benefit (TT)

### Piroliz

Özel pirolitik fonksiyonu sayesinde kolay fırın temizliği

### Dokunmatik kumanda

Tek dokunuşla kolay ve hemen anlaşılabilir zamanlayıcı ayarı

### Çekmece depolama bölmesi

Aksesuarları ve pişirme aletlerini saklamak için ideal olan alt çekmece bölmesi sayesinde daha fazla alan

### Gerçek konveksiyon

En iyi pişirme performansları havalandırmalı dairesel akışla elde edilir

Birden çok fan ve ısıtma elemanı kusursuz aerodinamik ısı akışı sağlayarak, haznenin içinde pişirmenin homojen ve daha hızlı olmasına olanak tanır.

### Çok katlı pişirme

En yüksek kullanım esnekliğine olanak tanıyan birkaç pişirme katı

### Çok katlı halojen ışık

Farklı katlardaki iç halojen aydınlatma kusursuz görüş olanağı sunar

### Çıkarılabilir iç cam

İç kapak camları tam olarak temizlenebilmeleri için kolayca çıkarılabilir

### Teğet çalışan soğutma sistemi

Teğet çalışan fan ve kapaktan ara kapamaya hava akımı ile yeni soğutma sistemi

### Teleskopik raylar

Teleskopik raylar sayesinde tepsileri fırına güvenli şekilde yerleştirme ve kolay çıkarma

### Ayarlanabilir yükseklik

Ayarlanabilir ayakları sayesinde çalışma alanıyla aynı hizada ocak yüzeyi

### AirFry (isteğe bağlı AIRFRY aksesuarı)

Airfry basket (isteğe bağlı aksesuar) sayesinde daha hafif ve daha lezzetli yiyecekler

### Soğuk kapak

Herhangi bir fonksiyon sırasında dış kapak camı soğuktur, her türlü yanma riskini önler

### Pizza taşı (isteğe bağlı aksesuar)

Yumuşak ve çıtır pizza ve mayalı ürünler için refrakter taşla pişirme (isteğe bağlı STONE aksesuarı)

---

### **BBQ (isteğe bađlı aksesuar)**

İki taraflı ızgarayla doğrudan fırında mangal tarzı pişirme (isteğe bađlı BBQ aksesuarı)

### **İzotermik Hazne**

En yüksek enerji veriminde en iyi pişirme performansı

### **Soft close**

Kapak, sessiz kapanması için özel bir sistemle donatılmıştır

### **Tek türbin**

Fırın, dönen ısıyla pişirmeye olanak tanıyan dairesel ısıtma elemanı ile donatılan bir fana sahiptir

### **Dođrudan Buhar**

Buhar, haznenin dibindeki özel bir havuza yerleştirilen suyla üretilir