

CPF92GMBL

Kuzine ebatı	90x60 cm
Enerji etiketli boşluk sayısı	2
Boşluk ısı kaynağı	ELEKTRİK
Ocak tipi	Gaz
Ana fırın tipi	Termo-havalandırmalı
İkinci fırın tipi	Statik
Ana fırın temizleme sistemi	Buhar Temizliği
EAN kodu	8017709300357
Enerji verimliliği sınıfı	A
Enerji verimliliği sınıfı, ikinci boşluk	A



Estetik



Estetik	Portofino	Kumandaların rengi	Paslanmaz çelik
Tasarım	Gömme kesim	Kumanda sayısı	8
Renk	Siyah	Serigraphy colour	Silver
Kumanda paneli kaplaması	Emaye metal	Ekran	Dokunmatik
Logo	Assembled st/steel	Kapı	Çerçeve ile
Logo position	Facia below the oven	Cam tipi	Gri
Yükseltici ayak	Evet	Kulp	Smeg Portofino
Ocak rengi	Paslanmaz çelik	Kulp Rengi	Siyah
Tava desteği tipi	Dökme Demir	Depolama bölmesi	Kapı
Kontrol ayarı türü	Kontrol düğmeleri	Ayak	Siyah
Kontrol düğmeleri	Smeg Portofino		

Programlar / Fonksiyonlar

Pişirme fonksiyonu sayısı	8
Geleneksel pişirme fonksiyonları	



Statik



Dairesel



Turbo



Eco

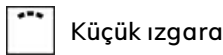

Küçük ızgara

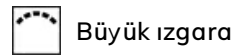

Büyük ızgara

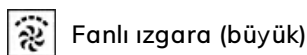

Fanlı ızgara (büyük)



Fan destekli alt

Diğer fonksiyonlar

 Zamana göre buz çözme

Temizleme fonksiyonları

 Buhar temizliği

Yardımcı Fırın Programlar / Fonksiyonlar

Piştirme fonksiyonları boşluk 2 4
Geleneksel piştirme fonksiyonları, boşluk 2

 Statik

 Küçük ızgara

 Alt

Ocak teknik özellikleri

UR

Toplam piştirme alanı sayısı 6

Sol ön - Gaz - 2UR (dual) - 4.20 kW

Arka sol - Gaz - Yardımcı - 1.00 kW

Ön orta - Gaz - Yardımcı - 1.00 kW

Arka orta - Gaz - Yarı Hızlı - 1.80 kW

Ön sağ - Gaz - Yarı Hızlı - 1.80 kW

Arka sağ - Gaz - Hızlı - 3.00 kW

Gaz brülörleri tipi Standart

Gaz emniyet valfleri Evet

Otomatik elektronik ateşleme Evet

Brülör kapakları Mat siyah emaye

Ana Fırın Teknik Özellikleri



Işık sayısı	1
Fan sayısı	1
Boşluğun net hacmi	70 l
Brüt hacim, 1. boşluk	79 l
Boşluk malzemesi	Ever Clean emaye
Raf sayısı	5
Raf tipi	Metal raflar
Işık tipi	Halojen
Işık gücü	40 W
Piştirme süresi ayarı	Başlat ve Durdur
Fırın kapağı açıkken yanar	Evet
Kapı açma	Aşağı kanat
Çıkarılabilir kapı	Evet
Tamamı camlı iç kapı	Evet

Çıkarılabilir iç kapı	Evet
Kapı camlarının toplam sayısı	3
Isı yansıtıcı kapı camları sayısı	1
Güvenlik Termostatu	Evet
Soğutma sistemi	Teğetsel
Kullanılabilir boşluk alanı ebatları (YxGxD)	360X460X425 mm
Sıcaklık kontrolü	Elektronik
Alt ısıtma elemanı gücü	1200 W
Üst ısıtma elemanı - Güç	1000 W
Izgara elemanı	1700 W
Büyük ızgara - Güç	2700 W
Dairesel ısıtma elemanı - Güç	2000 W

Izgara tipi Elektrik

Ana Fırın Seçenekleri

Timer	Evet	Minimum Sıcaklık	50 °C
Piştirme sonu sesli alarmı	Evet	Maksimum sıcaklık	260 °C

İkinci Fırın Teknik Özellikleri



Fan sayısı	1	Çıkarılabilir iç kapı	Evet
İkinci boşluğun net hacmi	35 l	Toplam kapı camı sayısı	3
Brüt hacim, 2. boşluk	36 l	Isı yansıtıcı kapı camlarının sayısı	1
Boşluk malzemesi	Ever Clean emaye	Güvenlik Termostatu	Evet
Raf sayısı	4	Soğutma sistemi	Teğetsel
Raf tipi	Metal raflar	Kullanılabilir boşluk alanı ebatları (YxGxD)	311x206x418 mm
Işık sayısı	1	Sıcaklık kontrolü	Elektro-mekanik
Işık tipi	Akkor	Alt ısıtma elemanı - Güç	700 W
Işık gücü	25 W	Üst ısıtma elemanı - Güç	600 W
Kapı açma	Aşağı kanat	Izgara elemanı - güç	1300 W
Çıkarılabilir kapı	Evet	Büyük izgara - Güç	1900 W
Tamamı camlı iç kapı	Evet	Izgara tipi	Elektrik

Yardımcı Fırın Seçenekler

Minimum Sıcaklık	50 °C	Maksimum sıcaklık	245 °C
------------------	-------	-------------------	--------

Ana Fırın ve Ocak tedarikine dahil aksesuarlar



Arka ve yan durdurmalı raf	1	Izgara teli	1
20 mm derinliğinde tepsi	1	Teleskopik Kılavuz raylar, tamamen çıkarılabilir	1
40 mm derinliğinde tepsi	1		

İkinci Fırın tedarikine dahil aksesuarlar

Arka ve yan durdurmalı raf	1	Izgara teli	1
Geniş fırın tepsi	1		

Elektrik Bağlantısı

Elektrik bağlantısı derecesi	5200 W
Akım	23 A
Voltaj	220-240 V
Voltaj 2 (V)	380-415 V
Kurulu elektrik kablosu tipi	Evet, Tek fazlı

Güç kaynağı kablo uzunluğu	120 cm
Elektrik kablosu tipi	Evet, Çift ve Üç Fazlı
Frekans	50/60 Hz
Terminal bloğu	5 poles

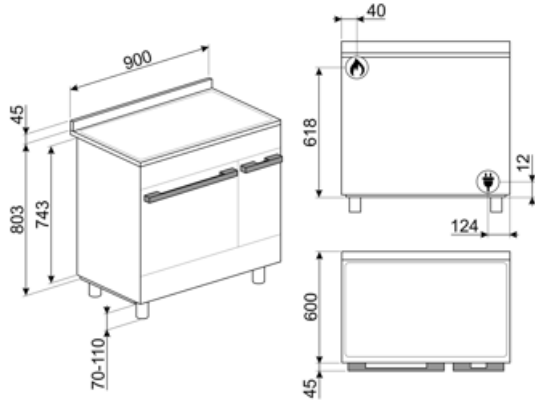

Not included accessories

AIRFRY

Air fryer rack AIRFRY . Ideal for recreating traditional frying in the oven, but with fewer calories and less fat. It allows you to cook quickly and simply dishes such as French fries, fried vegetables and fish, ensuring perfect browning and crispiness.



BGCPF9

Portofino FS kuzinelere uygun döküm ızgara



BN640

Emaye tepsi, 40 mm derinliğinde



GTP

** Kısmi çıkarılabilir teleskopik kılavuzlar (1 seviye) ** Çekme çıkarma: 300 mm
Malzeme: Parlatılmış paslanmaz çelik AISI 430



KITC9X9-1

Portofino, Master ve Sinfonia kuzinelere uygun 90x75 cm arka panel, paslanmaz çelik

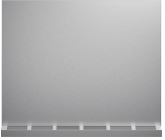

KITH95CPF9

Portofino kuzineler için yükseklik uzatma kiti (950 mm)



KITPD

Kuzineler için siyah yükseklik uzatması ayakları (950 mm)



PALPZ

Katlanabilir sap genişliğine sahip pizza küreği: 315 mm uzunluk: 325 mm



BBQ

Double sided plate BBQ. Suitable for recreating succulent and crispy dishes in the oven with the typical taste of grilled cooking. The ribbed side is particularly suitable for meats and cheeses. The smooth side for fish, seafood and vegetables.



BN620-1

Emaye tepsi, 20 mm derinliğinde



BNP608T

Izgara üzerine yerleştirilecek 8 mm derinlikte teflon kaplı tepsi



GTT

** Tamamen çıkarılabilir teleskopik raylar (1 seviye) ** Çıkarma: 433 mm
Malzeme: Parlatılmış paslanmaz çelik AISI 430



KITH900CPF9

Yükseklik uzatma kiti (950 mm), TR4110 kuzinelere uygun



KITPBX

Yükseklik azaltma ayakları (850 mm)



KITSB9MB



SFLK1

Çocuk kilidi



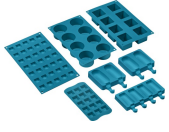

SMOLD

Dondurma, şekerleme, pralin, buz küpleri veya yiyecekleri porsiyonlamak için 7 silikon kalıp seti. -60 ° C ile 230 ° C arasında kullanılabilir

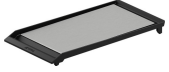

TPKCPF9

Portofino kuzinelere uygun Teppanyaki ızgara



STONE



















Dikdörtgen ateşe dayanıklı taş, tipik bir odun fırını ile aynı sonuçlara sahip pizza pişirmek için idealdir. Ayrıca ekmek, pide ve kek, turta veya bisküvi gibi diğer tarifleri pişirmek için de kullanılabilir. Ebatlar: G42 x Y1,8 x D37,5 cm.















WOKGHU

Döküm WOK desteği

Symbols glossary

	Ağır hizmet tipi dökme demir tava sehpaları: maksimum stabilite ve güç için.		A: Ürün ailesine bağlı olarak A+++'dan D / G'ye kadar ölçülen ürün kurutma performansı
	Sütun içi kurulum: Sütun içi kurulum		Düğme kontrolü
	Hava soğutma sistemi: güvenli yüzey sıcaklıkları sağlamak için.		Zamana göre buz çözme: Bu işleyle yiyeceklerin çözülme zamanı otomatik olarak belirlenir.
	...		Üçlü camlı kapılar: Camlı kapı sayısı.
	Emaye iç kısım: Tüm Smeg fırınlarının emaye iç kısmı, yapışan pişirme yağı miktarını azaltarak iç kısmın temiz kalmasına yardımcı olan özel bir antiasit astara sahiptir.		Circogas: Gazlı fırınlarda fan, ısıyı fırın boşluğu boyunca hızlı ve eşit bir şekilde dağıtır ve aynı anda birkaç farklı yemek pişirirken aroma aktarımını önler. Elektrikli fırınlarda bu kombinasyon, yüzeyde hazır olan ancak içinde daha fazla kızarmadan daha fazla pişirme gerektiren yiyeceklerin daha hızlı pişirilmesini tamamlar.
	Yalnızca üst ve alt eleman: fırının ortasında bulunan tek tek parçalar için en uygun geleneksel pişirme yöntemi. fırın her zaman en sıcak olacaktır. Kızartma, meyveli kekler, ekme vb. İçin idealdir.		Yalnızca alt ısıtma elemanı: Bu fonksiyon, hamur işleri, pizza gibi kızarmadan ekstra temel sıcaklık gerektiren yiyecekler için idealdir. Güveçlerin ve güveçlerin yavaş pişirilmesi için de uygundur.
	Dairesel: Fan ve etrafındaki dairesel elemanın birleşimi, sıcak hava ile pişirme yöntemi sağlar. Bu, pişirme süresi 20 dakikadan fazlaysa ön ısıtma olmaması, aynı anda farklı yiyecekleri pişirirken lezzet/koku aktarımı olmaması, daha az enerji tüketimi ve daha kısa pişirme süreleri dahil olmak üzere birçok fayda sağlar. Her tür yemek için uygundur.		ECO: Izgara, fan ve alt elemanın kombinasyonu özellikle küçük miktarlarda yemek pişirmek için uygundur.
	Izgara elemanı: Izgara kullanımı, orta ve küçük porsiyonlu etleri pişirirken, özellikle et lokantası ile birleştirildiğinde (mümkünse) mükemmel sonuçlar verir. Ayrıca sosis ve domuz pastırması pişirmek için idealdir.		Yarım ızgara: Gıdaların hızlı pişirilmesi ve kızartılması için. En iyi sonuçlar, küçük eşyalar için üst raf, pizola veya sosis gibi daha büyük olanlar için alt raflar kullanılarak elde edilebilir. Yarım ızgara ısısı yalnızca elemanın merkezinde üretilir, bu nedenle daha küçük miktarlar için idealdir.
	Izgara elemanlı fan: Fan, ızgaradan gelen şiddetli ısıyı azaltır, çeşitli yiyecekleri, pizolaları, biftekleri, sosisleri vb. Izgara yapmak için yiyecekleri kurutmadan eşit kızarma ve ısı dağılımı sağlayan mükemmel bir yöntem sağlar. Kullanılması önerilen en üst iki seviye ve fırının alt kısmı aynı anda yiyecekleri sıcak tutmak için kullanılabilir, bu da ızgara kahvaltılık pişirirken mükemmel bir olanaktır. Yarım ızgara (yalnızca orta kısım) az miktarda yiyecek için idealdir.		Işık

-  Üst ve alt elemanlı dairesel: Vantilatörün her iki unsurla birlikte kullanılması, yiyeceklerin hızlı ve etkili bir şekilde pişirilmesine olanak tanır, kapsamlı pişirme gerektiren büyük et parçaları için idealdir. Çeviriye benzer bir sonuç sunar, yiyeceğin kendisini hareket ettirmek yerine ısıyı yiyeceğin etrafında hareket ettirerek her boyutta veya şekilde pişirilmesini sağlar.
-  İç kapı camı: Temizlik için birkaç hızlı hareketle çıkarılabilir.
-  Otomatik açma: Bazı modellerde, döngü bittiğinde otomatik açılan kapı bulunur; bu, kulpsuz mutfak üniteleri için tutacak gerekmediği için mükemmel bir çözümdür. Güvenlik nedeniyle, makine kullanımdayken yanlışlıkla açılmasını önlemek için kapı otomatik olarak kilitletir.
-  Fırın boşluğunun 5 farklı pişirme seviyesi vardır.
-  Elektronik kumanda: Fırın içindeki sıcaklığı 2-3 ° C hassasiyetle korumanıza olanak tanır. Bu, kek, sufle, puding gibi sıcaklık değişimlerine çok duyarlı yemeklerin pişirilmesine olanak tanır.
-  Vapor Clean: fırın boşluğundaki tortuları gevşetmek için buhar kullanan basit bir temizleme işlevi.
-  Kapasite, litre cinsinden fırın boşluğundaki kullanılabilir alan miktarını gösterir.
-  Tamamı cam iç kapı: Tamamen cam iç kapı, temiz tutması kolay tek bir düz yüzey.
-  Yan ışıklar: Karşılıklı iki yan lamba, fırının içindeki görünürlüğü artırır.
-  Fırın boşluğunun 4 farklı pişirme seviyesi vardır.
-  Teleskopik raylar: Çanağı fırından tamamen çıkarmak zorunda kalmadan dışarı çıkarmanıza ve kontrol etmenize olanak sağlar.
-  Ultra hızlı brülörler: Güçlü ultra hızlı brülörler 5kw'a kadar güç sağlar.
-  Kapasite, litre cinsinden fırın boşluğundaki kullanılabilir alan miktarını gösterir.

Benefit (TT)

Gaz ocađı

Gaz ısı kaynađının kalıcı kontrolünü sađlar ve sıcaklık deđişimi anında gerekleşir

Termokuplörle donatıldığından, daha yüksek güvenlik sađlamak için alev söndüğünde gaz beslemesi kesilir.

Buhar Temizliđi

Haznenin dibindeki girintiye su konulduğunda, artıkları yumuşatacak ve çıkarılmalarını kolaylaştıracak şekilde buhar üretilir

Haznenin dibindeki girintiye su konulduğunda, artıkları yumuşatacak ve çıkarılmalarını kolaylaştıracak şekilde buhar üretilir.

Dokunmatik kumanda

Tek dokunuşla kolay ve hemen anlaşılabilir zamanlayıcı ayarı

Depolama bölmesi

Aksesuarları ve pişirme aletlerini saklamak için ideal olan alt bölme sayesinde daha fazla alan

Gerçek konveksiyon

En iyi pişirme performansları havalandırmalı dairesel akışla elde edilir

Birden çok fan ve ısıtma elemanı kusursuz aerodinamik ısı akışı sađlayarak, haznenin içinde pişirmenin homojen ve daha hızlı olmasına olanak tanır.

Çok katlı pişirme

En yüksek kullanım esnekliğine olanak tanıyan birkaç pişirme katı

Çok katlı halojen ışık

Farklı katlardaki iç halojen aydınlatma kusursuz görüş olanađı sunar

Çıkarılabilir iç cam

İç kapak camları tam olarak temizlenebilmeleri için kolayca çıkarılabilir

Teđet çalışan sođutma sistemi

Teđet çalışan fan ve kapaktan ara kapamaya hava akımı ile yeni sođutma sistemi

Elektronik kontrol

Zamanında sıcaklık yönetimi ve ısı eşitliđi için elektronik kontrol

Teleskopik raylar

Teleskopik raylar sayesinde tepsileri fırına güvenli şekilde yerleştirme ve kolay çıkarma

Pizza taşı (isteğe bağlı aksesuar)

Yumuşak ve çıtır pizza ve mayalı ürünler için refrakter taşla pişirme (isteğe bağlı STONE aksesuarı)

BBQ (isteğe bağlı aksesuar)

İki taraflı ızgarayla doğrudan fırında mangal tarzı pişirme (isteğe bağlı BBQ aksesuarı)

İzotermik Hazne

En yüksek enerji veriminde en iyi pişirme performansı

AirFry (isteğe bağlı AIRFRY aksesuarı)

Airfry basket (isteğe bağlı aksesuar) sayesinde daha hafif ve daha lezzetli yiyecekler

Soğuk kapak

Herhangi bir fonksiyon sırasında dış kapak camı soğuktur, her türlü yanma riskini önler

Ayarlanabilir yükseklik

Ayarlanabilen ayakları sayesinde çalışma alanıyla aynı hizada ocak yüzeyi

Tek türbin

Fırın, dönen ısıyla pişirmeye olanak tanıyan dairesel ısıtma elemanı ile donatılan bir fana sahiptir