

CPF92IMWH

Produktabmessung	90x60 cm
Zahl der Garräume mit Energielabel	2
Wärmequelle des Garrraums	Elektro
Wärmequelle des Kochfeldes	Induktion
Typ Garraum 1	Umluft + Heißluft
Typ Garraum 2	Ober-/Unterhitze
Reinigungssystem Garraum	Vapor Clean
EAN-Code	8017709300395
Energieeffizienzklasse Garraum 1 (auf einer Skala von A+++ bis D)	A
Energieeffizienzklasse Garraum 2 (auf einer Skala von A+++ bis D)	A



Ästhetik



Ästhetik	Portofino	Anzahl der Bedienknebel	8
Design	Integrierbar	Farbe des Dekors	Schwarz
Farbe	Weiß	Display	LED-Programmuhr
Bedienoberfläche	Metall lackiert	Gerätetür	Mit Rahmen
Logo	Edelstahlprägung	Glasart	Grau
Position des Markenlogos	Zierblende	Türgriff	Portofino
Farbe der Kochmulde	Edelstahl	Material des Türgriffs	Weiß
Bedienung	Bedienknebel	Staufach im Sockelbereich	Klappfach
Bedienknebel	Portofino	Stellfüße	Schwarz
Farbe/Material der Bedienknebel	Metall		

Programme / Funktionen

Anzahl der Garfunktionen, Garraum 1	7
Art der Garfunktionen, Garraum 1	

Statisch	Ober-/Unterhitze + Umluft	Heißluft
ECO	Großflächengrill	Großflächengrill + Umluft
Unterhitze + Umluft		

Sonderfunktionen Garraum 1

 Auftauen nach Zeit

Reinigungsfunktion, Garraum 1

 Vapor Clean

Programme / Funktionen sekundärer Backofen

Anzahl der Garfunktionen, Garraum 2 3

Garfunktionen, Garraum 2

 Statisch

 Kleinflächengrill

 Unterhitze

Technische Eigenschaften Kochfeld

Anzahl der Kochzonen 5

Vorne links - Induktion - MultiZone - 2.10 kW - Booster 2.30 kW - 21.0x19.0 cm

Hinten links - Induktion - MultiZone - 1.60 kW - Booster 1.85 kW - 21.0x19.0 cm

Mitte - Induktion - 2.30 kW - Booster 3.00 kW - Ø 27.0 cm

Hinten rechts - Induktion - 1.20 kW - Booster 1.40 kW - Ø 18.0 cm

Vorne rechts - Induktion - 2.30 kW - Booster 3.00 kW - Ø 21.0 cm

Anzahl flexibler Zonen 1

Technische Eigenschaften primärer Garraum 1



Anzahl der Garraumbeleuchtungen	1	Vollglasinnentür herausnehmbar	Ja
Anzahl der Ventilatoren (Umluft/Heißluft)	1	Anzahl der Türverglasungen	3
Nutzbare Garraumvolumen	70 l	Anzahl der Thermo-Türverglasungen	2
Bruttovolumen Garraum	79 l	Sicherheitsthermostat	Ja
Material Garraum	Ever Clean Emaillierung	Kühlsystem	Kühlgebläse
Anzahl der Garebenen	5	Nutzabmessungen des Garraums (HxBxT)	360X460X425 mm
Art der Einschubschienen	Einhängerahmen verchromt	Temperaturregelung	Elektronisch
Art der Beleuchtung	Halogen	Leistung der Unterhitze	1200 W
Leistung der Beleuchtung	40 W	Leistung der Oberhitze	1000 W
Programmierung der Garzeit	Start Gardauer mit Endabschaltung	Leistung des Kleinflächengrills	1700 W
Garraumbeleuchtung bei Türöffnung	Ja	Leistung des Großflächengrills	2700 W
Art der Türöffnung	Klapptür	Leistung der Heißluft	2000 W
Abnehmbare Gerätetür	Ja	Art des Grills	Elektrisch
Vollglasinnentür	Ja		

Optionen primärer Garraum 1

Kurzzeitwecker	Ja	Temperatur min.	50 °C
Akustisches Signal bei Garzeitende	Ja	Temperatur max.	260 °C

Technische Eigenschaften sekundärer Garraum 2



Anzahl der Ventilatoren (Umluft/Heißluft)	1	Vollglasinnentür herausnehmbar	Ja
Nutzbare Garraumvolumen 2	35 l	Anzahl der Türverglasungen	3
Bruttovolumen Garraum 2	36 l	Anzahl der Thermo-Türverglasungen	2
Material Garraum	Ever Clean Emaillierung	Sicherheitsthermostat	Ja
Anzahl der Garebenen	4	Kühlsystem	Kühlgebläse
Art der Einschubschienen	Einhängerahmen verchromt	Nutzabmessungen des Garraums (HxBxT)	311x206x418 mm
Anzahl der Garraumbeleuchtungen	1	Temperaturregelung	Elektromechanisch
Art der Beleuchtung	Glühlampe	Leistung der Unterhitze	700 W
Leistung der Beleuchtung	25 W	Leistung der Oberhitze	600 W
Türöffnung	Klapptür	Leistung des Kleinflächengrills	1300 W
Abnehmbare Gerätetür	Ja	Leistung des Großflächengrills	1900 W
Vollglasinnentür	Ja	Art des Grills	Elektrisch

Optionen sekundärer Garraum 2

Temperatur min.	50 °C	Temperatur max.	245 °C
-----------------	-------	-----------------	--------

Serienzubehör primärer Garraum 1 und Kochfeld



Grillrost mit Tiefensperre	1	Auflagerost	1
Backblech (H: 20 mm)	1	Teleskop-Vollauszug, 1 Ebene	1
Backblech/Fettpfanne (H: 40 mm)	1		

Serienzubehör sekundärer Garraum 2

Grillrost mit Tiefensperre	1	Auflagerost für Backblech/Fettpfanne	1
Backblech Maxi-Garraum	1		

Elektrischer Anschluss

Elektrischer Gesamtanschlusswert	11000 W
Absicherung	33 A
Spannung	220-240 V
Spannung 2	380-415 V

Typ des vorinstallierten Anschlusskabels	Einphasig
Zusätzliche Anschlussmöglichkeiten	Ja, zwei- oder dreiphasig
Frequenz	50/60 Hz
Anschlussleiste	5-polig

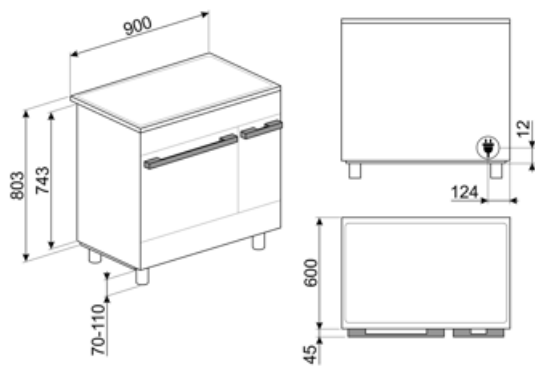

Sonderzubehör

AIRFRY

Ideale Alternative zum traditionellen Frittieren im Backofen mit weniger Kalorien und Fett. Damit lassen sich schnell und einfach Gerichte, wie Pommes frites, Gemüse, Fisch, Geflügel bei perfekter Bräunung knusprig zubereiten.



BN620-1

Backblech emailliert (H: 20 mm), kompatibel für alle 45-60 cm Backöfen der Serie SF.../SFP... und Kochzentren/Standherde



BNP608T

Backblech für Feingebäck aus Aluminium, teflonbeschichtet (H: 8 mm), geeignet für alle 45-60 cm Backöfen der Serie SF.../SFP.. und Kochz./Standherde (für Auflage auf Grillrost).



GTP

Teleskop-Teilauszug, 1 Ebene.



KITC9X9-1

Edelstahl-Rückwand, geeignet für 90 cm Classici-Standherde/Kochzentren (C9, B95), Abmessungen BxHxT: 896x750x42 mm



KITH95CPF9

Kit Erhöhung (950 mm), Schwarz, 3-seitige Sockelblende, geeignet für 90 cm Portofino-Kochzentren (CPF9) und Classici/Symphony Standherde (C9..).



KITPD

Kit Stellfüße (950 mm), Schwarz, für Erhöhung, geeignet für 90 cm Classici-Standherde, Portofino-Kochzentren (914-968 mm) und Concert-Standherde (880-935 mm).



SFLK1

Kindersicherung.



BBQ

Beidseitig einsetzbare Grillplatte. Für die perfekte Zubereitung von saftigen und knusprigen Gerichten im Backofen mit dem typischen Grillaroma. Die gerippte Seite ist besonders für Fleisch und Käse geeignet, die glatte Seite für Fisch, Meeresfrüchte und



BN640

Backblech emailliert (H: 40 mm), kompatibel für alle 45-60 cm Backöfen der Serie SF.../SFP... und Kochzentren/Standherde



GRILLPLATE

Universal Grillplatte für Induktions-, Gas-, Glaskeramik- und Elektro-Massekochfelder. Die antihaftbeschichtete Oberfläche ist ideal für die Zubereitung von Fleisch, Käse und Gemüse. Abmessungen: 410x240 mm.



GTT

Teleskop-Vollauszug, 1 Ebene.



KITH900CPF9

Kit 3-seitige Sockelblende, Schwarz, geeignet für 90 cm Portofino Kochzentren (CPF9) und Classici/Symphony Standherde (C9).



KITPBX

Kit Stellfüße (850 mm), Edelstahl, für Reduzierung der Höhe (845-856 mm), geeignet für Classici-Standherde (C6, C9).



SCRP

Metall-Glasschaber für alle Glaskeramik-/Induktionskochfelder.



SMOLD

Set aus 7 Silikonformen für Eiscreme, Stieleis, Pralinen, Eiswürfel (Blast-Chiller) und das Vorportionieren von Gerichten. Temperaturbeständig von -60°C bis +230°C (Backöfen).

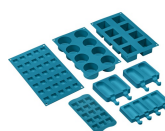

STONE

Rechteckiger Pizzastein, aus Schamottstein, glasiert. Ideal zum Backen von Pizzen, Brot, Focaccia und anderen Gerichten, wie Gebäck oder Keksen. Abmessungen LxBxH: 420x375x18 mm



































TPKPLATE

Universal Teppanyaki-Grillplatte für Induktions-, Gas-, Glaskeramik- und Elektro-Massekochfelder. Antihafbeschichtete Oberfläche, ideal für die Zubereitung von Fisch, Eiern und Gemüse. Abmessungen: 410 x 240 mm.



Symbols glossary

			Das Gerät ist für eine Installation im Hocheinbau vorgerüstet.
	Kühlgebläse: zur Ermöglichung einer angenehmen und sicheren Oberflächentemperatur.		Abtauen nach Zeit: Manuelle Abtaufunktion. Nach Ablauf der eingestellten Dauer wird die Funktion automatisch beendet.
	Dreifach verglaste Backofentür: Anzahl der Scheiben der Gerätetür.		Eco-Logic: Mit dieser Option können Sie die max. Leistungsaufnahme (kW) des Gerätes begrenzen (ideal für Altbauten mit geringerer Absicherung).
	Ever Clean-Emaillierung: ist eine besondere Pyrolyse-Emaillierung, die dank ihrer geringeren Porosität eine bessere Reinigung des Garraums ermöglicht. Die Emaillierung schafft eine perfekte Oberfläche im gesamten Backofen inkl. der Backbleche und ist äüÙe		Unterhitze-Umluft: die Kombination aus Umluft und Unterhitze ist ideal für alle Arten von Speisen und ermöglicht zudem das Fertiggaren von Speisen, die im Inneren eine höhere Hitzeentwicklung benötigen.
	Ober-/Unterhitze + Umluft: ein intensives und homogenes Garen, auch für komplexe Gerichte. Die Umluft ist aktiv und die Heizleistung kommt gleichzeitig von oben und unten. Das ventilierte Garen sorgt für ein schnelleres und gleichmäßigeres Garergebnis, so		Ober-/Unterhitze: traditionelles, statisches Garen, geeignet für die Zubereitung von einem Gericht. Die Erhitzung erfolgt gleichzeitig von oben und unten. Das Garen ist schonender, ideal für alle Arten von Braten, Brot und Backwaren.
	Unterhitze: die Beheizung erfolgt nur von unten. Ideal für Gebäck, Aufläufe und Pizza.		Heißluft: diese Funktion ist ideal für alle Arten von Gerichten auch auf mehreren Ebenen. Die Beheizung erfolgt aus dem hinteren Teil des Backofens und verteilt sich schnell und gleichmäßig im Garraum.
	ECO-Funktion: diese Funktion eignet sich besonders für das Zubereiten von Speisen auf einer Ebene mit geringem Energieverbrauch. Um eine max. Energieeinsparung und Zeitersparnis zu erzielen, wird empfohlen, die Speisen ohne Vorheizung in den Garraum einzu		Großflächengrill: sehr intensive Erhitzung nur von oben durch ein doppeltes Heizelement. Hervorragend geeignet zum Grillen und Gratinieren. Er wird am Ende des Garvorgangs verwendet und sorgt für eine gleichmäßige Bräunung der Speisen.
	Kleinflächengrill: die Hitze wird in der Mitte des Heizwiderstandes erzeugt und ist für kleinere Mengen an Gargut vorgesehen. Bestens geeignet zum schnellen Garen und Bräunen von Speisen. Die oberste Ebene ist für kleinere, die untere für größere Gerichte		Umluft-Großflächengrill: sehr intensive Beheizung von oben durch ein doppeltes Heizelement. In Verbindung der Umluft ist das Grillen von größeren Fleischgerichten optimal möglich.
	Beleuchtung		Induktionskochfeld: Die Funktionsweise der Induktion basiert darauf, dass Energie in Form eines magnetischen Wechselfeldes im Boden des Kochgeschirrs übertragen und in Wärme umgewandelt wird.
	Vollglasinnentür: eine einzige Glasfläche für eine einfache Reinigung und beste Durchsicht in den Garraum.		Innere Türverglasung: diese kann mit wenigen Handgriffen zur Reinigung herausgenommen werden.

- | | |
|--|---|
|  <p>Seitliche Innenbeleuchtung: zwei gegenüberliegende Beleuchtungen erhöhen die Sicht auf das Innere des Garraums.</p> |  <p>Automatische Öffnung: Einige Modelle verfügen über eine automatische Öffnung der Tür nach Beendigung des Zyklus, was eine perfekte Lösung ist, da kein Griff benötigt wird. Aus Sicherheitsgründen verriegelt sich die Tür bei Betrieb automatisch, um ein versehentliches Öffnen zu verhindern.</p> |
|  <p>Anzahl der Garebenen: der Garraum verfügt über 4 Garebenen.</p> |  <p>Anzahl der Garebenen: der Garraum verfügt über 5 Garebenen.</p> |
|  <p>Teleskopschienen: ermöglichen das Gargut gleitend aus dem Backofen herauszuziehen zu bequem und sicher zu entnehmen,</p> |  <p>Elektronische Temperatursteuerung: ermöglicht eine konstante Temperatur im Garraum mit einer Genauigkeit von ca. 2-3 °C. Optimal für das Garen von Speisen, die empfindlich auf Temperaturveränderungen reagieren.</p> |
|  <p>Vapor Clean: eine einfache Reinigungsfunktion, die mit Hilfe von Dampf Ablagerungen im Garraum löst.</p> |  <p>Nutzvolumen 35 l: umfasst die nutzbare Fläche des Garraums in Litern.</p> |
|  <p>Garraumvolumen 70 l: das Garraumvolumen der nutzbaren Fläche wird in Litern angegeben.</p> |  <p>DISPLAY-TYP DIGIscreen: das 4,3" große LED-Display verfügt dazu 2 Bedienknöpfe und 3 Touch-Tasten.</p> |
|  <p>Drehknopfbedienung</p> |  <p>Automatische Verbindung der Kochzonen zur Erweiterung des Kochbereiches</p> |

Benefit (TT)

Induktionskochfeld

Induktion bietet schnelles Kochen und präzise Temperaturkontrolle

Durch die Verwendung von geeignetem Kochgeschirr ist die Induktion einfach zu bedienen und zu warten, sicher und schnell

Vapor Clean

Durch Einführen von Wasser in eine Vertiefung am Boden des Garraums wird Dampf erzeugt, der die Rückstände aufweicht und ihre Entfernung erleichtert

Touch control

Einfache und intuitive Timer-Einstellung mit nur einer Berührung.

Ablagefach

Mehr Platz dank des unteren Fachs, ideal für die Aufbewahrung von Zubehör oder Kochgeschirr

Umluft

Beste Kochleistungen durch ventilierte Umluftströmung garantiert

Mehrere Ventilatoren und Heizelemente garantieren einen perfekten aerodynamischen Wärmefluss, der ein gleichmäßiges und schnelles Garen im Inneren des Garraums ermöglicht

Multilevel Cooking

Mehrere Garebenen ermöglichen maximale Flexibilität bei der Nutzung

Multilevel Halogenlicht

Interne Halogenbeleuchtung auf verschiedenen Ebenen garantiert hervorragende Sichtbarkeit

Herausnehmbares Innenglas

Die Türinnenscheiben sind für eine vollständige Reinigung leicht herausnehmbar

Tangentiale Kühlung

Neues Kühlsystem mit tangentialem Gebläse und Luftstrom von der Tür zur Rückwand

Elektronische Kontrolle

Elektronische Steuerung für präzises Temperaturmanagement und gleichmäßige Wärmeverteilung.

Teleskopschienen

Einfaches Herausziehen und sicheres Einschoben der Backbleche in den Backofen dank der Teleskopschienen

Isothermischer Garraum

Die beste Kochleistung bei höchster Energieeffizienz

Einstellbare Höhe

Kochfeld bündig mit der Arbeitsfläche dank verstellbarer Füße

Air-Fry (AIRFRY optionales Zubehör)

Leichtere und schmackhaftere Speisen dank des Air-Fry-Korbs (optionales Zubehör)

Cool Door

Während jeder Funktion ist das Glas der Außentür kalt, um Verbrennungsgefahr zu vermeiden

Pizzastein (optionales Zubehör)

Backen mit feuerfestem Stein für weiche und knusprige Pizza und Backwaren aus Hefe (STONE optionales Zubehör)

BBQ (optionales Zubehör)

Grillen direkt im Backofen mit dem doppelseitigen Barbecue-Grill (BBQ optionales Zubehör)

Single Turbine

Der Ofen ist mit einem Ventilator und einem ringförmigen Heizelement ausgestattet, das das Garen mit Umluft ermöglicht.