

# CPF92IMX

## ΜΕΓΕΘΟΣ ΚΟΥΖΙΝΑΣ

Αρ. κοιλοτήτων με ενεργειακό σήμα

Πηγή θερμότητας φούρνου

## ΤΥΠΟΣ ΕΣΤΙΑΣ

Τύπος κύριου φούρνου

Τύπος δευτέρου φούρνου

Σύστημα καθαρισμού κύριου φούρνου

Κωδικός EAN

## ΕΝΕΡΓΕΙΑΚΗ ΚΛΑΣΗ

Ενεργειακή κλάση

90x60 cm

2

ΡΕΥΜΑ

Επαγωγική

Αερόθερμος

Στατικός

VaporClean

8017709297343

A

A



## ΑΙΣΘΗΤΙΚΗ



Αισθητική

Χρώμα

Φινίρισμα

Φινίρισμα πάνελ

χειρισμού

Λογότυπος

Θέση λογοτύπου

Χρώμα εστίας

Τύπος χειριστηρίων

Χειριστήρια

Χρώμα χειριστηρίων

Portofino

Ανοξείδωτο ασάλι

Σατέν

Ανοξείδωτο ασάλι χωρίς  
δαχτυλιές

Εφαρμοσμένο ανοξείδωτο

Φάσα κάτω από τον φούρνο

Ανοξείδωτο ασάλι

Χειριστήρια

Smeg Portofino

Ανοξείδωτο ασάλι

Αριθμός χειριστηρίων

8

Χρώμα σειρογραφίας

Μαύρο

Οθόνη

Αφής

Πόρτα

Με πλαίσιο

Τύπος κρυστάλλου  
πόρτας

Γκρι

Λαβή

Smeg Portofino

Χρώμα λαβής

Βουρτσισμένο ανοξείδωτο  
ασάλι

Αποθηκευτικός χώρος

Ανοιγόμενο

Χρώμα ποδιών

Μαύρο

## ΠΡΟΓΡΑΜΜΑΤΑ / ΛΕΙΤΟΥΡΓΙΕΣ

Αριθμός λειτουργιών μαγειρέματος

7

Μαγειρικές λειτουργίες



Πάνω + κάτω αντίσταση



Πάνω + κάτω αντίσταση & αέρας



Πίσω αντίσταση & αέρας



Eco



Μεγάλο γκριλ



Μεγάλο γκριλ & αέρας



Κάτω αντίσταση & αέρας

## Άλλες λειτουργίες

Απόψυξη βάσει χρόνου

## Λειτουργίες καθαρισμού

VaporClean

## ΠΡΟΓΡΑΜΜΑΤΑ / ΛΕΙΤΟΥΡΓΙΕΣ ΔΕΥΤΕΡΟΥ ΦΟΥΡΝΟΥ

Λειτουργίες μαγειρέματος 2ου φούρνου 3

Μαγειρικές λειτουργίες 2ου φούρνου

Πάνω + κάτω αντίσταση

Μικρό γκριλ

Κάτω αντίσταση

## ΤΕΧΝΙΚΑ ΧΑΡΑΚΤΗΡΙΣΤΙΚΑ ΕΣΤΙΩΝ

Συνολικός αριθμός ζωνών μαγειρέματος 5

Εμπρός αριστερά - Επαγωγή - Multizone - 2.10 kW - Booster 2.30 kW - 21.0x19.0 cm

Πίσω αριστερά - Επαγωγή - Multizone - 1.60 kW - Booster 1.85 kW - 21.0x19.0 cm

Κεντρικό - Επαγωγική - μονή - 2.30 kW - Booster 3.00 kW - Ø 27.0 cm

Πίσω δεξιά - Επαγωγική - μονή - 1.20 kW - Booster 1.40 kW - Ø 18.0 cm

Εμπρός δεξιά - Επαγωγική - μονή - 2.30 kW - Booster 3.00 kW - Ø 21.0 cm

Αριθμός ευέλικτων ζωνών 1

## ΤΕΧΝΙΚΑ ΧΑΡΑΚΤΗΡΙΣΤΙΚΑ ΚΥΡΙΟΥ ΦΟΥΡΝΟΥ



Αριθμός λαμπτήρων	1	Αφαιρούμενο εσωτερικό πόρτας	Ναι
Αριθμός ανεμιστήρων μαγειρέματος	1	Συνολικός αριθμός κρυστάλλων πόρτας	3
Καθαρή χωρητικότητα φούρνου	70 λίτρα	Αριθμός θερμοανακλαστικών γυαλιών πόρτας	2
Μικτή χωρητικότητα, 1ος θάλαμος	79 λίτρα	Θερμοστάτης ασφαλείας	Ναι
Υλικό κοιλότητας	Σμάλτο Ever Clean	Σύστημα ψύξης	Εφαπτόμενο
Αριθμός οδηγών	5	Ωφέλιμες διαστάσεις χώρου κοιλότητας (ΥxΠxB)	360X460X425 mm
Τύπος πλαϊνών οδηγών	Μεταλλικές σχάρες	Έλεγχος θερμοκρασίας	Ηλεκτρονικός
Τύπος λαμπτήρων	Αλογόνου	Ισχύς κάτω αντίστασης	1200 W
Ισχύς φωτός	40 W	Ισχύς άνω αντίστασης	1000 W
Ρύθμιση χρόνου μαγειρέματος	Έναρξη και λήξη	Ισχύς γκριλ	1700 W
Ενεργοποίηση φωτισμού με το άνοιγμα της πόρτας	Ναι	Ισχύς μεγάλου γκριλ	2700 W
Φορά πόρτας	Προς τα κάτω	Ισχύς κυκλικής αντίστασης	2000 W
Αφαιρούμενη πόρτα	Ναι	Τύπος γκριλ	Ηλεκτρικό

Κρυστάλλινο εσωτερικό  
πόρτας Ναι

## ΕΠΙΛΟΓΕΣ ΚΥΡΙΟΥ ΦΟΥΡΝΟΥ

Χρονοδιακόπτης	Ναι	Ελάχιστη θερμοκρασία	50 °C
Ηχητικό σήμα λήξης μαγειρέματος	Ναι	Μέγιστη θερμοκρασία	260 °C

## ΤΕΧΝΙΚΑ ΧΑΡΑΚΤΗΡΙΣΤΙΚΑ ΔΕΥΤΕΡΟΥ ΦΟΥΡΝΟΥ



Αριθμός ανεμιστήρα	1	Αφαιρούμενη εσωτερική πόρτα	Ναι
Καθαρός όγκος της δεύτερης κοιλότητας	35 λίτρα	Αρ. συνολικών γυαλιών πόρτας	3
Μικτή χωρητικότητα, 2ος θάλαμος	36 λίτρα	Αρ. θερμοανακλαστικών γυαλιών πόρτας	2
Υλικό κοιλότητας	Σμάλτο Ever Clean	Θερμοστάτης ασφαλείας	Ναι
Αριθμός οδηγών	4	Σύστημα ψύξης	Εφαπτόμενο
Τύπος πλαϊνών οδηγών	Μεταλλικές σχάρες	Ωφέλιμες διαστάσεις χώρου κοιλότητας (ΥxΠxB)	311x206x418 mm
Αριθμός λαμπτήρων	1	Έλεγχος θερμοκρασίας	Ηλεκτρομηχανικός
Τύπος λαμπτήρων	Πυράκτωση	Ισχύς κάτω αντίστασης	700 W
Ισχύς φωτός	25 W	Ισχύς άνω αντίστασης	600 W
Φορά πόρτας	Προς τα κάτω	Ισχύς γκριλ	1300 W
Αφαιρούμενη πόρτα	Ναι	Ισχύς μεγάλου γκριλ	1900 W
Εσωτερική πόρτα από γυαλί	Ναι	Τύπος γκριλ	Ηλεκτρικό

## ΕΠΙΛΟΓΕΣ ΔΕΥΤΕΡΟΥ ΦΟΥΡΝΟΥ

Ελάχιστη θερμοκρασία	50 °C	Μέγιστη θερμοκρασία	245 °C
----------------------	-------	---------------------	--------

## ΠΕΡΙΛΑΜΒΑΝΟΜΕΝΑ ΑΞΕΣΟΥΑΡ ΓΙΑ ΚΥΡΙΟ ΦΟΥΡΝΟ & ΕΣΤΙΑ



Σχάρα με πίσω και πλαϊνό τέρμα	1	Ένθετη σχάρα ψησίματος	1
Εμαγιέ ταψί, βάθους 20mm	1	Τηλεσκοπικοί οδηγοί, ολικής εξαγωγής	1
Εμαγιέ ταψί, βάθους 40mm	1		

## ΠΕΡΙΛΑΜΒΑΝΟΜΕΝΑ ΑΞΕΣΟΥΑΡ ΔΕΥΤΕΡΟΥ ΦΟΥΡΝΟΥ

Σχάρα με πίσω και πλαϊνό τέρμα	1	Ένθετη σχάρα ψησίματος	1
-----------------------------------	---	------------------------	---

## ΗΛΕΚΤΡΙΚΗ ΣΥΝΔΕΣΗ

Όνομαστική ισχύς ηλεκτρικής σύνδεσης	11000 W
Ένταση ρεύματος	33 A
Τάση	220-240 V
Τάση 2 (V)	380-415 V

Τύπος παρεχόμενου καλωδίου	Ναι, μονοφασικό
Πρόσθετοι τρόποι σύνδεσης	Ναι, διπλό και τριφασικό
Συχνότητα	50/60 Hz
Πίνακας σύνδεσης ρεύματος	5πολικός

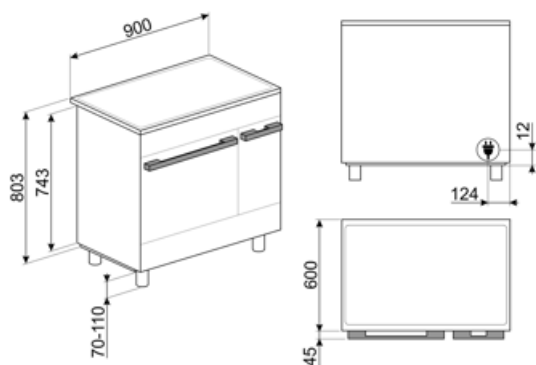

## Not included accessories



### BN620-1

Εμαγιέ ταψί κατάλληλο για φούρνους 45cm και 60cm. Βάθος 20 mm. Ιδανικό για μεγάλη γκάμα αλμυρών και γλυκών.

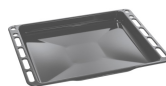

### BN640

Εμαγιέ ταψί κατάλληλο για φούρνους 45cm και 60cm. Βάθος 40 mm. Ιδανικό για το μαγείρεμα και το ψήσιμο κρέατος και ψαριού σε σάλτσες. Ιδανικό επίσης για πειραματισμούς με πιο ελαφριά και τραγανά συνοδευτικά



### BNP608T

Ταψί επικαλυμμένο με τεφλόν, βάθους 8 mm, για τοποθέτηση στο ράφι



### GTP

Μερικώς εξαγόμενοι τηλεσκοπικοί οδηγοί (1 επίπεδο), κατάλληλοι για παραδοσιακούς φούρνους. Κατασκευασμένα από ανοξείδωτο ατσάλι, εγγυώνται σταθερότητα και διευκολύνουν την ομαλή εξαγωγή των ταψιών.



### GTT

Πλήρως εξαγόμενοι τηλεσκοπικοί οδηγοί (1 επίπεδο), κατάλληλοι για παραδοσιακούς φούρνους. Κατασκευασμένοι από ανοξείδωτο ατσάλι, εγγυώνται σταθερότητα και διευκολύνουν την ομαλή εξαγωγή των ταψιών.

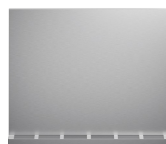

### KITC9X9-1

Προστατευτική πλάτη, 90x75 cm, ανοξείδωτη, κατάλληλη για κουζίνες Portofino, Master και Sinfonia



### KITH900CPF9

Μπάζα, 90cm, 3 πλευρές, μαύρη, για κουζίνες Portofino CPF9 ή Sinfony C9



### KITH95CPF9

Κιτ επέκτασης ύψους (950 mm), κατάλληλο για κουζίνες Portofino



### KITPAX

Πόδια επέκτασης ύψους (950 mm), ανοξείδωτα, κατάλληλα για κουζίνες Master, Sinfonia και Concerto



### KITPBX

Πόδια μείωσης ύψους (850 mm)



### KITPD

Μαύρα πόδια επέκτασης ύψους (950 mm) για κουζίνες



### PPR9

Πυρίμαχη πέτρα πίτσας χωρίς χερούλια. Τετράγωνη πέτρα: M64xY2,3xB37,5 cm. Κατάλληλο και για φούρνους αερίου, που τοποθετούνται στο γκριλ.



### SCRP

Επαγωγικές και κεραμικές εστίες και ξύστρα τεπανιάκι



### SFLK1

Παιδική ασφάλεια

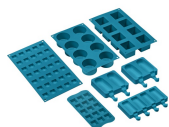

### SMOLD















Σετ 7 καλουπιών σιλικόνης για παγωτά, γλειφιτζούρια, πραλίνες, παγάκια ή σε μερίδες φαγητού. Χρησιμοποιείται από -60°C έως +230°C



















### STONE

Ορθογώνια πυρίμαχη επιφάνεια ιδανική για το ψήσιμο πίτσας για το ίδιο αποτέλεσμα όπως με έναν τυπικό ξυλόφουρνο. Μπορεί επίσης να χρησιμοποιηθεί για το ψήσιμο ψωμιού, ψωμιού φокάτσια και άλλων συνταγών, όπως οι πίτες, φλαν ή μπισκότα. Διαστάσεις: M42 x Y1,8 x P37,5 cm.

## Symbols glossary

	Αυτόματη συγχώνευση ζωνών για μεγαλύτερη περιοχή		A: Απόδοση στεγνώματος προϊόντος, μετρούμενη από A+++ έως D / G ανάλογα με την οικογένεια προϊόντων
	Εγκατάσταση σε στήλη: Εγκατάσταση σε στήλη		Έλεγχος κουμπιών
	Σύστημα ψύξης αέρα: για την εξασφάλιση ασφαλών επιφανειακών θερμοκρασιών.		Απόψυξη με το χρόνο: με αυτή τη λειτουργία ο χρόνος απόψυξης των τροφίμων καθορίζεται αυτόματα.
	LED οθόνη 4,3 ιντσών με έλεγχο από 3 πλήκτρα αφής και περιστρεφόμενα χειριστήρια		Πόρτες με τριπλά τζάμια: Αριθμός τζαμιών πόρτας.
	ECO-logic: η επιλογή σας επιτρέπει να περιορίσετε το όριο ισχύος της συσκευής για πραγματική εξοικονόμηση ενέργειας.		Σμάλτο Ever Clean: εφαρμόζεται ηλεκτροστατικά, από άκρη σε άκρη για την αποφυγή ρωγμών με την πάροδο του χρόνου. Είναι ένα ιδιαίτερο πυρολυτικό σμάλτο, ανθεκτικό στα οξέα, το οποίο, εκτός από ευχάριστα φωτεινό, προάγει τον καλύτερο καθαρισμό των τοιχωμάτων του φούρνου, χάρη στη μη πορώδη επιφάνεια. Ψήνεται σε θερμοκρασία άνω των 850°C και πολυμερίζεται αργά σε επιστημονικά καθορισμένο ρυθμό για να εξασφαλίσει ομοιόμορφο βάθος και αντοχή Το σμάλτο Ever Clean δημιουργεί ένα άψογο φινίρισμα τόσο στο εσωτερικό του φούρνου όσο και στα ταψιά, κάνοντας τις επιφάνειες του φούρνου απίστευτα εύκολες στον καθαρισμό. Διατηρείται με την πάροδο του χρόνου καθώς μειώνει την πρόσφυση του λίπους κατά το μαγείρεμα
	Ανοξείδωτο ατσάλι που δεν αφήνει δαχτυλιές: Το ανθεκτικό στα δακτυλικά αποτυπώματα ανοξείδωτο ατσάλι το διατηρεί σαν καινούργιο.		Κάτω αντίσταση + αέρας: ο συνδυασμός του αέρα μόνο με την κάτω αντίσταση επιτρέπει το μαγείρεμα φαγητών που έχουν ήδη μαγειρευτεί στην επιφάνεια, αλλά όχι εσωτερικά ταχύτερα. Αυτό το σύστημα συνιστάται για την ολοκλήρωση του μαγειρέματος φαγητών που είναι ήδη καλά μαγειρεμένα στην επιφάνεια, αλλά όχι εσωτερικά και απαιτούν μετρίως υψηλότερη θερμοκρασία. Ιδανικό για κάθε είδος φαγητού.
	Πάνω και κάτω αντίσταση με αέρα: Έντονη και ομοιογενής παραδοσιακή μαγειρική, κατάλληλη και για σύνθετες συνταγές. Ο ανεμιστήρας είναι ενεργός και η θερμότητα έρχεται από κάτω και από πάνω ταυτόχρονα. Έτσι εξασφαλίζει ταχύτερο και πιο ομοιογενές αποτέλεσμα, διατηρώντας τα αρώματα και την υγρασία στο εσωτερικό. Ιδανικό για ζυμαρικά φούρνου, μπισκότα, ψητά και πίτες.		Στατικό μαγείρεμα: Παραδοσιακή μαγειρική λειτουργία κατάλληλη για την προετοιμασία ενός φαγητού τη φορά. Ο ανεμιστήρας δεν είναι ενεργός και η θερμότητα έρχεται από κάτω και από πάνω ταυτόχρονα. Το στατικό μαγείρεμα είναι πιο αργό και ντελικάτο, ιδανικό για καλά μαγειρεμένα και στεγνά φαγητά ακόμα και στο εσωτερικό τους. Ιδανικό για το μαγείρεμα όλων των ειδών ψητών, λιπαρών κρέατων, ψωμιού, γემιστών κέικ.

-  **Κάτω αντίσταση:** η θερμότητα προέρχεται μόνο από το κάτω μέρος της κοιλότητας. Ο ανεμιστήρας δεν είναι ενεργός. Ιδανικό για γλυκές και αλμυρές πίτες και pizza. Σχεδιασμένο για να ολοκληρώσει το μαγείρεμα και να κάνει το φαγητό πιο τραγανό. Αυτό το σύμβολο στους φούρνους αερίου υποδεικνύει τον φλόγιστο αερίου.
-  **Κυκλική αντίσταση με αέρα:** Ο συνδυασμός του αέρα με την πίσω κυκλική αντίσταση δίνει μια μέθοδο μαγειρέματος ζεστού αέρα. Αυτό παρέχει πολλά οφέλη, συμπεριλαμβανομένης της μη προθέρμανσης, εάν ο χρόνος μαγειρέματος υπερβαίνει τα 20 λεπτά, χωρίς μεταφορά γεύσης κατά το μαγείρεμα διαφορετικών τροφίμων ταυτόχρονα, λιγότερη κατανάλωση ενέργειας και μικρότερους χρόνους μαγειρέματος. Καλό για όλα τα είδη φαγητού.
-  **ECO:** μαγείρεμα χαμηλής κατανάλωσης ενέργειας. Αυτή η λειτουργία είναι κατάλληλη για μαγείρεμα σε ένα μόνο ράφι με χαμηλή κατανάλωση ενέργειας. Συνιστάται για όλα τα είδη τροφίμων εκτός από αυτά που μπορούν να παράγουν πολλή υγρασία (για παράδειγμα λαχανικά). Για να επιτευχθεί η μέγιστη εξοικονόμηση ενέργειας και να μειωθεί ο χρόνος, συνιστάται να τοποθετείτε το φαγητό στο φούρνο χωρίς προθέρμανση.
-  **Γκριλ:** Πολύ έντονη θερμότητα προέρχεται μόνο πάνω, από την διπλή αντίσταση. Ο ανεμιστήρας δεν είναι ενεργός. Παρέχει εξαιρετικά αποτελέσματα ψησίματος και γκρατινιρίσματος. Χρησιμοποιούμενο στο τέλος του μαγειρέματος, δίνει ένα ομοιόμορφο ρόδισμα στα πιάτα.
-  **Μικρό γκριλ:** Για γρήγορο μαγείρεμα και ρόδισμα των τροφίμων. Καλύτερα αποτελέσματα μπορούν να επιτευχθούν χρησιμοποιώντας το επάνω ράφι για μικρά τρόφιμα, ενώ τα κάτω ράφια για μεγαλύτερα, όπως μπριζόλες ή λουκάνικα. Στο μικρό γκριλ η θερμότητα παράγεται μόνο στο κέντρο της αντίστασης, έτσι είναι ιδανικό για μικρότερες ποσότητες.
-  **Γκριλ με αέρα:** έντονη θερμότητα προέρχεται μόνο από την πάνω διπλή αντίσταση ενώ ο ανεμιστήρας είναι ενεργός. Επιτρέπει το βέλτιστο ψήσιμο των πιο χοντρών κομματιών κρέατος.
-  **Εσωτερικός φωτισμός**
-  **Επαγωγική:** Το έργο αυτών των εστιών βασίζεται στην αρχή της ηλεκτρομαγνητικής επαγωγής. Η θερμότητα παράγεται απευθείας στο κάτω μέρος του τηγανιού κατά τη διάρκεια της επαφής του με την εστία.
-  **Πλήρως γυάλινο εσωτερικό πόρτα:** Το εσωτερικό της πόρτας αποτελείται από μια ενιαία επίπεδη γυάλινη επιφάνεια που είναι εύκολη στον καθαρισμό.
-  **Το τζάμι της εσωτερικής πόρτας:** μπορεί να αφαιρεθεί με μερικές γρήγορες κινήσεις για τον καθαρισμό.
-  **Ασύμμετρος φωτισμός:** Δύο αντίθετα τοποθετημένα πλευρικά φώτα σε διαφορετικό ύψος, αυξάνουν την ορατότητα στο εσωτερικό του φούρνου.
-  **Αυτόματο άνοιγμα:** ορισμένα μοντέλα διαθέτουν πόρτα με αυτόματο άνοιγμα όταν ολοκληρωθεί ο κύκλος, η οποία είναι μια τέλεια λύση για ντουλάπια κουζίνας χωρίς λαβές, καθώς δεν χρειάζεται λαβή. Για λόγους ασφαλείας, η πόρτα κλειδώνει αυτόματα όταν το μηχάνημα χρησιμοποιείται για να αποφευχθεί το ακούσιο άνοιγμά της.
-  **4** Η κοιλότητα του φούρνου έχει 4 διαφορετικά επίπεδα μαγειρέματος.
-  **5** Η κοιλότητα του φούρνου έχει 5 διαφορετικά επίπεδα μαγειρέματος.
-  **Τηλεσκοπικές ράγες:** σας επιτρέπουν να τραβήξετε έξω το πιάτο και να το ελέγξετε χωρίς να χρειαστεί να το αφαιρέσετε εντελώς από το φούρνο.
-  **Ηλεκτρονικός έλεγχος:** Σας επιτρέπει να διατηρείτε τη θερμοκρασία στο εσωτερικό του φούρνου με ακρίβεια 2-3 ° C. Αυτό επιτρέπει να μαγειρεύετε γεύματα που είναι πολύ ευαίσθητα στις αλλαγές θερμοκρασίας, όπως κέικ, σουφλέ, πουτίγκες.



Vapor Clean: μια απλή λειτουργία καθαρισμού με ατμό που μαλακώνει τις επικαθίσεις στην κοιλότητα του φούρνου.



Η χωρητικότητα δηλώνει την ποσότητα του χρησιμοποιήσιμου χώρου στην κοιλότητα του φούρνου σε λίτρα.



Η χωρητικότητα δηλώνει την ποσότητα του χρησιμοποιήσιμου χώρου στην κοιλότητα του φούρνου σε λίτρα.



---

## Benefit (ΤΤ)

---

### Επαγωγική εστία

Η επαγωγή προσφέρει γρήγορο μαγείρεμα και ακριβή έλεγχο της θερμοκρασίας

Μέσω της χρήσης κατάλληλων μαγειρικών σκευών, η επαγωγή είναι εύκολη στη χρήση και τη συντήρηση, ασφαλής και άμεση.

### Vapor Clean

Με την προσθήκη νερού σε μια εσοχή στο κάτω μέρος της κοιλότητας, παράγεται ατμός, ο οποίος μαλακώνει τα υπολείμματα και διευκολύνει την απομάκρυνσή τους

Με την προσθήκη νερού σε μια εσοχή στο κάτω μέρος της κοιλότητας, παράγεται ατμός, ο οποίος μαλακώνει τα υπολείμματα και διευκολύνει την απομάκρυνσή τους

### Χειρισμός αφής

Εύκολη και διαισθητική ρύθμιση με ένα μόνο άγγιγμα

### Αποθηκευτικός χώρος

Περισσότερος χώρος αποθήκευσης στο κάτω μέρος, ιδανικός για αξεσουάρ ή μαγειρικά σκεύη

### Δυναμική ροή αέρα

Οι καλύτερες επιδόσεις μαγειρέματος εγγυώνται από την κυκλική ροή αέρα

Πολλαπλοί ανεμιστήρες και αντιστάσεις εγγυώνται την τέλεια δυναμική ροή θερμότητας και αέρα, επιτρέποντας ομοιογενές και γρήγορο μαγείρεμα μέσα στην κοιλότητα.

### Μαγείρεμα πολλαπλών επιπέδων

Πολλά επίπεδα μαγειρέματος επιτρέπουν τη μέγιστη ευελιξία στη χρήση

### Πολυεπίπεδος φωτισμός αλογόνου

Εσωτερικός φωτισμός αλογόνου σε διαφορετικά επίπεδα για εξαιρετική ορατότητα

### Αφαιρούμενο εσωτερικό κρύσταλλο πόρτας

Τα εσωτερικά τζάμια της πόρτας αφαιρούνται εύκολα για πλήρη καθαρισμό

### Εφαπτομενική ψύξη

Νέο σύστημα ψύξης με εφαπτομενικό ανεμιστήρα και ροή αέρα από την πόρτα έως την πλάτη της εστίας

### Ηλεκτρονικός έλεγχος

Ηλεκτρονικός έλεγχος για έγκαιρη διαχείριση θερμοκρασίας και ομοιομορφία θερμότητας

### Τηλεσκοπικοί οδηγοί

Εύκολη εξαγωγή και ασφαλής εισαγωγή των ταψιών στο φούρνο χάρη στους τηλεσκοπικούς οδηγούς

---

### **Ρυθμιζόμενο ύψος**

Το πάνω μέρος της κουζίνας ερχεται σε απόλυτη ευθεία με τον πάγκο χάρη στα ρυθμιζόμενα πόδια

### **AirFry (προαιρετικό εξάρτημα AIRFRY)**

Ελαφρύτερο και πιο νόστιμο φαγητό χάρη στο καλάθι airfry (προαιρετικό αξεσουάρ)

### **Κρύα πόρτα**

Κατά τη διάρκεια οποιασδήποτε λειτουργίας, το εξωτερικό τζάμι της πόρτας είναι κρύο, αποφεύγοντας κάθε πιθανό κίνδυνο εγκαυμάτων

### **Πέτρα πίτσας (προαιρετικό αξεσουάρ)**

Ψήσιμο με πυρίμαχη πέτρα για μαλακή και τραγανή πίτσα και προϊόντα μαγιάς (ΠΡΟΑΙΡΕΤΙΚΟ Αξεσουάρ STONE)

### **BBQ (προαιρετικό αξεσουάρ)**

Μαγείρεμα μπάρμπεκιου απευθείας στο φούρνο με τη σχάρα διπλής όψευς (προαιρετικό αξεσουάρ BBQ)

### **Ισοθερμικός Θάλαμος**

Η καλύτερη απόδοση μαγειρέματος με την υψηλότερη ενεργειακή απόδοση

### **Μονός αέρας**

Ο φούρνος διαθέτει έναν ανεμιστήρα εξοπλισμένο με κυκλική αντίσταση που επιτρέπει το μαγείρεμα με δυναμικά κυκλοφορούμενη θερμότητα