

CPF9IPR

מידה
מס' חללים עם תווית אנרגיה
מקור חום של תא התנור
סוג הכיריים
סוג תנור עיקרי
מערכת ניקוי תנור ראשי
קוד EAN
דרגת יעילות אנרגטית

90x60 cm
1
חשמל
השראה
אזור חום
פירוליטי
8017709232283
A+



אסתטיקה



סדרה עיצובית	Portofino
עיצוב	צמוד
צבע	אדום
גימור לוח בקרה	מתכת בציפוי אמיל
לוגו	Assembled st/steel
Logo position	Facia below the oven
מגן אחורי	כן
צבע כיריים	נירוסטה
סוג הגדרת בקרות	כפתורי בקרה
כפתורי בקרה	Smeg Portofino
צבע בקרות	נירוסטה

מס' בקרות	7
Serigraphy colour	Black
צג	TFT
דלת	עם מסגרת
סוג זכוכית	אפור
ידית	Smeg Portofino
צבע ידית	צבוע
תא אחסון	דחיפה-משיכה
רגליות	שחור
בסיס	שחור

תוכניות / פונקציות

מס' פונקציות בשול

10

פונקציות בישול רגילות

סטטי	בסיוע מאוורר	מעגלי
טורבו	חסכוני	גריל קטן
גריל גדול	(גריל מאוורר) גדול	בסיס
תחתית בסיוע מאוורר		

פונקציות אחרות

הפשרה לפי זמן	הפשרה לפי משקל	התפחה סופית
שבת		

פונקציות ניקוי

פירוליטי	חסכוני פירוליטי
----------	-----------------

תוכניות אוטומטית 20

מאפיינים טכניים של כיריים, תנור



5 מספר אזורי בישול

- 1.40 - יחידה - אינדוקציה - שמאלי - kW - Booster 2.20 kW - Ø 14.5 cm
- 1.85 - יחידה - אינדוקציה - שמאלי - kW - Booster 3.00 kW - Ø 18.0 cm
- 2.60 - יחידה - אינדוקציה - אמצעי - kW - Booster 3.70 kW - Ø 27.0 cm
- 2.30 - יחידה - אינדוקציה - ימני - kW - Booster 3.70 kW - Ø 21.0 cm
- 1.40 - יחידה - אינדוקציה - ימני - kW - Booster 2.20 kW - Ø 14.5 cm

כיבוי אוטומטי בעת התחממות-יתר	כן	מחוון אזור שנבחר	כן
זיהוי מחבת אוטומטי	כן	מחוון חום שנותר	כן
חיווי הקוטר המינימלי של המחבת	כן		

מאפיינים טכניים של התנור העיקרי, תנור



מס' נורות	2	מס' כולל של דלתות זכוכית	4
מספר מאוורר	3	מס' דלתות זכוכית מחזירות חום	3
הנפח הנקי של תא התנור הראשון	115 l	תרמוסטט בטיחות	כן
הנפח ברוטו של תא התנור הראשון	129 l	החימום מושהה כשהדלת פתוחה	כן
חומר תא התנור	אמייל נקי תמיד	מערכת קירור	משיק
מספר המדפים	5	נעילת דלת במהלך ניקוי פירוליטי	כן
סוגי מדפים	רשתות מתכת		
סוג נורה	הלוגן		

הספק נורה	40 W	מידות תא תנור לשימוש (עארXג)	371x724x418 mm
הגדרת זמן בישול	הפעלה ועצירה	בקרת טמפרטורה	אלקטרוני
אור כשדלת התנור פתוחה	כן	גוף חימום תחתון - הספק	1700 W
פתח דלת	פתיחה כלפי מטה	גוף חימום עליון - הספק	1200 W
דלת נתיקה	כן	אלמנט גריל	1700 W
דלת פנימית מזכוכית לחלוטין	כן	גריל גדול - הספק	2900 W
דלת פנימית ניתקת	כן	גוף חימום מעגלי - הספק	2 x 1850 W
		סוג גריל	חשמלי
		מערכת סגירה רכה	כן

אפשרויות תנור עיקרי, תנור

טיימר	כן	טמפרטורה מינימלית	50 °C
צליל התרעה לסיום הבישול	כן	טמפרטורה מרבית	260 °C

אביזרים כלולים עם התנור לתנור עיקרי



רשת עם מעצור אחורי וצדי	1	רשת שתי וערב לגריל	1
מגש עמוק 20 מ"מ	1	מסילות טלסקופיות, הוצאה חלקית	1
מגש עמוק 40 מ"מ	1		

חיבור חשמלי

דירוג חיבור חשמלי	11400 W	סוג כבל החשמל המותקן	כן, שלב אחד
זרם	50 A	סוג כבל חשמל	כן, שניים ושלושה שלבים
מתח	220-240 V	תדר	50/60 Hz
(מתח 2 וולט)	380-415 V	בלוק הדקים	5 poles

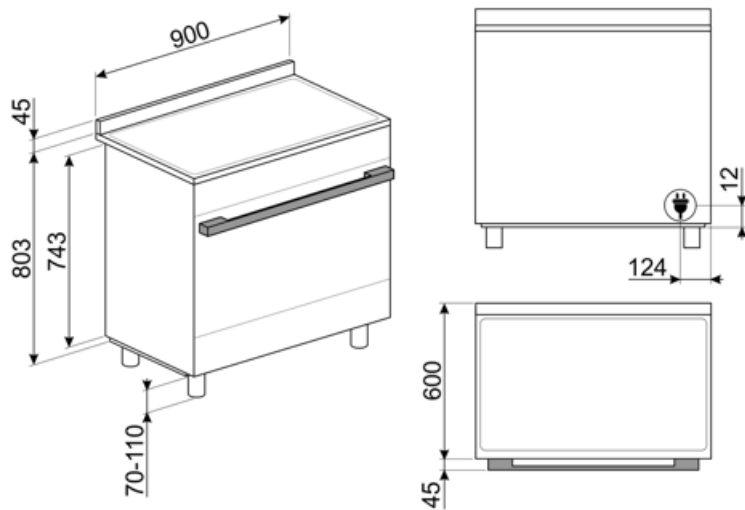

Not included accessories

AIRFRY9

מושלמת לחיקוי AIRFRY. רשת מצלה אוויר של צלייה מסורתית בתנור, אך עם פחות קלוריות ופחות שומן. מאפשרת לבשל במהירות ובפשטות מנות כגון טוגנים, ירקות ודגים מטוגנים, ומבטיחה השחמה ופריכות מושלמות.



BN920

GRILLPLATE

מחבת פסים אוניברסלית לכיריים אינדוקציה, גז, קרמיות וחשמליות. משטח נגד הידבקות מושלם לבישול בשר, גבינה וירקות. ממדים: 240 מ"מ x 410 מ"מ.



GTT

מסילות טלסקופיות ניתנות להוצאה** לחלוטין (רמה אחת)** הוצאה: 433 מ"מ מצוחצת AISI 430 חומר: נירוסטה



KITH95CPF9

ערכה להארכת גובה (950 מ"מ), מתאימה Portofino לתנורי



KITPC9X9

Sinfonia 1-Portofino משטח התזה, 90 ס"מ, לתנורי פירוולטיים



PALPZ

את פיצה עם ידית מתקפלת רחב: 315 מ"מ אורך: 325 מ"מ



SCRP

כיריים אינדוקציה וקרמיות ומגרד טפנייקי



SMOLD

סט של 7 תבניות סיליקון לגלילות, ארטיקים, פרלינים, קוביות קרח או חלוקת מזון. לשימוש בין +230°C עד -60°C

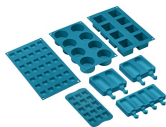

BBQ9



BN940

GTP

מסילות טלסקופיות ניתנות להוצאה** חלקית (רמה אחת)** הוצאה: 300 מ"מ מצוחצת AISI 430 חומר: נירוסטה



KIT600CPF9P

רצועת כיסוי לצד האחורי של הכיריים, 90 ס"מ עם Portofino מתאימה לתנורי תנור פירוולטי



KITPBX

(רגליות להפחתת גובה (850 מ"מ)



KITPD

רגליות שחורות להארכת גובה (950 מ"מ) לתנורים



PPR9

אבן פיצה חסינת אש ללא ידיות. אבן עומק x גובה x מרובעת: אורך 64 x 37.5 ס"מ מתאימה גם לתנורי גז, להנחה על הרשת.



SFLK1

נעילת ילדים





















TPKPLATE

פלטה אוניברסלית לכיריים אינדוקציה, גז, קרמיות וחשמליות. משטח נגד הידבקות מושלם לבישול דגים, ביצים וירקות. 240 מ"מ x ממדים: 410





Symbols glossary

 <p>טכנולוגיית שלושה מאווררים: התנור מצויד במערכת בלעדית של שלושה מאווררים, שביחד עם ההספק המשופר של המנועים מעניקה ביצועי בישול מעולים. שני המאווררים הצדיים הגדולים מפזרים את האוויר של המתחם החיצוני של תא התנור והמאוורר האמצעי הקטן יותר מגדיל את האוויר על ידי יצירת מערבולת אנכית של חום. בהתאם לכך, הטמפרטורה שבתוך תא התנור אחידה ומאפשרת למזון להתבשל בכל חמש הרמות, כמו במטבחים מקצועיים.</p>	 <p>A+: מסייעת לחסוך עד A+ קטגוריית יעילות אנרגטית: הביצועים A. 10% חשמל בהשוואה לקטגוריה המרבית עם הצריכה המינימלית מובטחים.</p>
 <p>התקנה בערימה: התקנה בערימה</p>	 <p>בקרה בכפתורים</p>
 <p>מערכת קירור אוויר: הבטחת טמפרטורת בטיחותיות של משטחים.</p>	 <p>הפשרה לפי זמן: פונקציה זו קובעת אוטומטית את זמן ההפשרה של מזונות שונים.</p>
 <p>הפשרה לפי משקל: פונקציה זו קובעת את זמן ההפשרה</p>	 <p>...</p>
 <p>ארבע שכבות זכוכית: מספר דלתות זכוכית.</p>	 <p>חלק פנימי בציפוי אמיל: החלק הפנימי בציפוי אמיל כולל ציפוי נוגד חומצה שמסייע Smeg של כל תנורי לשמור על הניקיון של תא התנור ל ידי הפחתת כמות השומן שנצמד לדפנות בעת הבישול.</p>
 <p>בתנורי גז, המאוורר מפזר את החום: Circogas במהירות ובאופן שווה בתא התנור, ומונע העברה של טעמים בעת בישול של כמה מנות שונות בו-בזמן. בתנורים חשמליים שילוב זה מסיים מהר יותר את הבישול של מזונות שמוכנים מבחוץ, אך מחייב זמן רב יותר לבישול המזונות מבפנים, ללא השחמה נוספת.</p>	 <p>מאוורר עם אלמנטים עליון ותחתון: האלמנטים יחד עם המאוורר מספקים חום אחיד יותר, שיטה זהה לבישול גריל, כך שיש צורך בקדם-חימום. מתאימה מאוד לפריטים שמבושלים בשיטות איטיות.</p>
 <p>אלמנט עליון ותחתון בלבד: שיטת בישול מסורתית שמתאימה ביותר לפריטים יחידים שממוקמים באמצע התנור. החלק העליון של התנור יהיה תמיד החם ביותר. מושלמת לצלי, עוגות פירות, לחם וכך הלאה.</p>	 <p>גוף חימום תחתון בלבד: פונקציה זו מושלמת למזונות שמחייבים טמפרטורה בסיסית נוספת ללא השחמה, לדוגמה, מאפים, פיצה. מתאימה גם לבישול איטי של ניזידים ותבשילים.</p>
 <p>מעגלי: השילוב של מאוורר ושל אלמנט מעגלי יוצר שיטת בישול באוויר חם. מעניק יתרונות רבים, כולל ללא קדם-חימום אם זמן הבישול ארוך מ-20 דקות, ללא העברה של טעמים בעת בישול של מזונות שונים בו-בזמן, פחות חשמל וזמני בישול קצרים יותר. מתאים לכל סוגי המזון.</p>	 <p>חסכונית: השילוב של גריל, מאוורר ואלמנט תחתון מתאים במיוחד לבישול כמויות קטנות של מזון.</p>
 <p>אלמנט גריל: שימוש בגריל מעניק תוצאות מצוינות בעת בישול בשר במנות בינוניות או קטנות, במיוחד בשילוב עם שיפוד (אם אפשר). מושלם גם לבישול נקניקות ובייקון.</p>	 <p>חצי גריל: לבישול והשחמה מהירים של מזון. ניתן להשיג את התוצאות הטובות ביותר על ידי שימוש במדף העליון לפריטים קטנים ובמדפים התחתונים לפריטים גדולים יותר, כגון צלעות או נקניקות. לחצי גריל, החום נוצר רק באמצע האלמנט, מושלם לכמויות קטנות.</p>

- 

מאוורר עם אלמנט גריל: המאוורר מפחית את החום העז של הגריל, מעניק שיטה מצוינת לצלייה של מזונות שונים, צלעות, סטייקים, נקניקיות וכן הלאה, ומעניק להם השחמה וחלוקה של החום, ללא ייבוש המזון. שתי הרמות העליונות מומלצות לשימוש והחלק התחתון של תנור יכול לשמש לשמירה על החום של פריטים בו-בזמן, מתקן מצוין בעת בישול של ארוחת בוקר צלויה. חצי גריל (חלק אמצעי בלבד) מושלם לכמויות קטנות של מזון.



מעגלי עם אלמנטים עליון ותחתון: השימוש במאוורר עם שני האלמנטים מאפשר לבשל מזון מהר יותר ובאופן יעיל יותר, מושלם לפיסות גדולות שמחייבות בישול יסודי. מעניק תוצאות דומות לשימוש בשיפוד, מסחרר את החום סביב המזון, במקום להזיז את המזון עצמו, מה שמאפשר בישול של מזון בכל גודל ובכל צורה.
- 

הגנה מפני התחממות יתר: מערכת הבטיחות שמכבה אוטומטית את הכיריים במקרה של התחממות יתר של יחידת הבקרה.



אינדוקציה: פעולת הכיריים האלה מבוססת על עיקרון ההשראה האלקטרו-מגנטית. החום נוצר ישירות בתחתית המחבת במהלך המגע שלו עם הכיריים.
- 

דלת פנימית מזכוכית לחלוטין: דלת פנימית מזכוכית לחלוטין, משטח שטוח אחד שקל לשמור על ניקיונו.



דלת הזכוכית הפנימית: ניתנת להסרה במספר תנועות מהירות לניקוי.
- 

תאורת צד: שתי תאורות בצדדים מנוגדים משפרות את הראות בתוך התנור.



פתיחה אוטומטית: לחלק מהדגמים יש פתיחה אוטומטית של הדלת עם סיום המחזור, פתרון מושלם לארונות מטבח ללא ידיות, מכיון שאין צורך בידיות. למען הבטיחות, הדלת ננעלת אוטומטית כשהמכשיר בשימוש כדי למנוע פתיחה בלתי מכוונת.
- 

פירוליטית: ניתן לבחור מחזורי ניקוי פירוליטיים ככל הנחוץ לניקוי אוטומטי של פנים התנור.



פירוליטית: ניתן לבחור את פונקציית הניקוי הפירוליטית החסכונית כשבתנור יש הצטברות קלה של לכלוך. המשך המרבי של פונקציה זו הוא 1.5 שעות.
- 

מעניק את הסביבה המושלמת להתפחה אוויר ב-40° סופית של תערובות בצק שמרים. פשוט בוחרים את הפונקציה ומניחים את הבצק בתא התנור לפרק הזמן שצוין.



חיווי על חום שנתר: לאחר כיבוי הכיריים הקרמיות מזכוכית, מחוון החום שנתר מציד את אזורי הבישול שעדיין חמים. כשהטמפרטורה צונחת אל מתחת ל-60°C, המחווין נכבה.
- 

שבת: פונקציה זו מאפשרת לבשל מזון במהלך השבת, יום המנוחה של היהודים, בהתאם למנהגים המקובלים. התנור פועל.



לתא התנור 5 רמות בישול שונות.
- 

סגירה רכה: כל הדגמים מצוידים בפונקציה מתקדמת לסגירה רכה של הדלת, שמאפשרת למכשיר להיסגר ברכות ובשקט.



מסילות טלסקופיות: מאפשרות למשוך החוצה את הכלי ולבדוק אותו בלי להוציאו לחלוטין מהתנור.
- 

בקרה אלקטרונית: מאפשרת לשמור על הטמפרטורה הדבר מאפשר לבשל C.בתוך התנור בדיוק של 2-3° מזון שרגיש מאוד לשינויים בטמפרטורה, כגון עוגות, סופלה, פודינג.



הקיבולת מציינת את החלל השימושי בתא התנור בליטרים.

Benefit (TT)

כיריים אינדוקציה

אינדוקציה מציעה בישול מהיר ובקרת טמפרטורה מדויקת
באמצעות שימוש בכלי בישול מתאימים, אינדוקציה קלה לשימוש ולתחזוקה, בטוחה ומגיבה.

פירוליטי

ניקוי קל של התנור הודות לפונקציית פירוליטי מיוחדת

צג LCD

חווית משתמש ובישול קל ואינטואיטיבי בנגיעה פשוטה

תא אחסון שנפתח בדחיפה

יותר מקום הודות לתא שנפתח בדחיפה, מושלם לאחסון אביזרים או כלי בישול

הולכת חום אמיתית

ביצועי הבישול הטובים ביותר מובטחים על ידי זרימה מעגלית מאווררת
מאווררים וגופי חימום מרובים מבטיחים זרימת חום אווירודינמית מושלמת, המאפשרים בישול הומוגני ומהיר יותר בתוך החלל.

בישול מרובה דרגות

מספר דרגות בישול מאפשרות גמישות מירבית בשימוש

אור הלוגן בדרגות שונות

תאורת הלוגן פנימית בדרגות שונות מבטיחה נראות מעולה

זכוכית פנימית ניתנת להסרה

זכוכיות דלת פנימיות שניתנות להסרה בקלות לניקוי מלא

אוויר בזרימה צולבת

מערכת קירור חדשה עם מאוורר זרימה צולבת אוויר מהדלת לחיפוי הקיר

בקרה אלקטרונית

בקרה אלקטרונית לניהול תזמון טמפרטורה ואחידות חום

מסילות טלסקופיות

הוצאה קלה והכנסת בטוחה של תבניות לתנור הודות למסילות טלסקופיות

חלל איזותרמי

ביצועי הבישול הטובים ביותר ביעילות האנרגטית הגבוהה ביותר

מנגל (אביזר אופציונלי)

(בישול מנגל ישירות בתנור עם הגריל הדו צדדי (אביזר מנגל אופציונלי

(אבן פיצה (אביזר אופציונלי

(אופציונלי STONE אפייה עם אבן שמוט לקבלת פיצה רכה ופריכה ולמאפי שמרים (אביזר

גובה מתכוונן

כיריים שנמצאות בקו נקי עם משטח העבודה הודות לרגליים מתכווננות

דלת קרה

במהלך כל פעולה, זכוכית הדלת החיצונית קרה, מונעת כל סכנת כוויות

AirFry (אביזר אופציונלי של) AIRFRY

(אוכל קל וטעים יותר הודות לסלסלת איירפריי (אביזר אופציונלי

סגירה רכה

הדלת מצוידת במערכת מיוחדת לסגירה שקטה

טורבינה משולשת

לתנור שלושה מאווררים ושני גופי חימום עגולים, המאפשרים בישול בחום מסתובב

מצב שבת

אפשרות לבישול אוכל בהתאם להלכה הודות למצב שבת