

CPF9IPYW

Bredd
Antal ugnar med energideklaration
Kavitetens värmekälla
Typ av häll
Huvudugn, typ
Rengöringssystem huvudugn
EAN-kod
Energiklass

90x60 cm
1
Elektrisk
Induktionshäll
Termoventilerad ugn
Pyrolytisk
8017709240783
A+



Estetisk linje



| | | | |
|-------------------------------|--------------------|------------------|--------------------------|
| Estetik | Portofino | Antal vred | 7 |
| Design | Planmonterad | Färg screentryck | Svart |
| Färg | Gul | Typ av display | TFT |
| Ytbehandling kontrollpanel | Rostfritt stål | Lucka | Med panel |
| Logotyp | Assembled st/steel | Typ av ugnsglas | Grå |
| Position logga | Panel under ugnen | Ugnshandtag | Smeg Portofino färgad |
| Bakkantslist | Ja | Färg på handtag | Push-pull |
| Färg på ram runt häll | Rostfritt stål | Ugnsutrymme | Svart |
| Typ av kontroller | Vred | Stödfötter | Svart |
| Kontrollvred | Smeg Portofino | Sockel | Svart |
| Färg på vred | Rostfritt stål | | |

Program/funktioner

Antal tillagningsfunktioner 10

Traditionella tillagningsfunktioner

- | | | |
|----------------------------|----------------------|-------------|
| Statisk | Fläktassisterad | Varmluft |
| Snabb | Eco | Liten grill |
| Stor grill | Fläkt + grill (stor) | Undervärme |
| Fläktassisterad undervärme | | |

Övriga funktioner

- | | | |
|---------------------|---------------------|---------|
| Tidsstyrd upptining | Viktstyrd upptining | Jäsning |
| Helginställning | | |

Rengöringsfunktioner

- | | |
|-----------|---------------|
| Pyrolysis | Pyrolysis eco |
|-----------|---------------|

Automatiska program 20

Tekniska egenskaper - häll



Totalt antal kokzoner 5

Vänster fram - Induktion-enkel - 1.40 kW - Booster 2.20 kW - Ø 14.5 cm

Vänster bak - Induktion-enkel - 1.85 kW - Booster 3.00 kW - Ø 18.0 cm

Mitten - Induktion-enkel - 2.60 kW - Booster 3.70 kW - Ø 27.0 cm

Höger bak - Induktion-enkel - 2.30 kW - Booster 3.70 kW - Ø 21.0 cm

Höger fram - Induktion-enkel - 1.40 kW - Booster 2.20 kW - Ø 14.5 cm

| | | | |
|--|----|-----------------------------------|----|
| Automatisk avstängning vid överhettning | Ja | Indikator för vald zon | Ja |
| Kokkärlsavkänning | Ja | Indikationslampa restvärme | Ja |
| Markering för minsta storlek av kokkärl | Ja | | |

Tekniska specifikationer - huvudugn



| | | | |
|----------------------------|------------------|---|-------------|
| Antal ljuskällor | 2 | Antal glas i ugnsluckan | 4 |
| Antal fläktar | 3 | Antal värmereflekterande glas i lucka | 3 |
| Nettovolym 1:a ugn | 115 l | Säkerhetstermostat | Ja |
| Bruttovolym 1:a ugn | 129 l | Värmeelement stängs av vid öppning av ugnsluckan | Ja |
| Material ugn | Ever Clean emalj | Kylsystem | Tangentialt |
| Antal hyllplan | 5 | | |
| Typ av hyllplan | Metallstegar | | |
| Typ av ljuskälla | Halogenlampor | | |

| | | | |
|------------------------------------|-------------|---|----------------|
| Effekt lampa | 40 W | Luckan är låst under pyrolytisk rengöring | Ja |
| Programmering av tillagningstid | Start/stopp | Nettomått på ugnens insida (HxBxD) | 371x724x418 mm |
| Ljuset aktiveras när luckan öppnas | Ja | Inställning av temperatur | Elektroniskt |
| Luckhängning | Underhängd | Effekt undervärme | 1700 W |
| Avgtagbar lucka | Ja | Effekt övervärme | 1200 W |
| Innerlucka i helglas | Ja | Grillelement | 1700 W |
| Avtagbar innerlucka | Ja | Värmeelement bred grill - effekt | 2 900 W |
| | | Effekt varmluftselement | 2 x 1 850 W |
| | | Typ av grill | Elektrisk |
| | | Soft close-system | Ja |

Alternativ för huvudugn

| | | | |
|-------------|----|----------------|--------|
| Timer | Ja | Min temperatur | 50 °C |
| Koktidslarm | Ja | Max temperatur | 260 °C |

Standardtillbehör - huvudugn och häll



| | | | |
|------------------------|---|----------------------------------|---|
| Galler med bakre stopp | 1 | Ugnsgaller | 1 |
| Ugnsplåt 20 mm | 1 | Delvis utdragbara teleskopskenor | 1 |
| Ugnsplåt, 40 mm | 1 | | |

Elektrisk anslutning

| | | | |
|-------------------|-----------|---------------------------------|------------------|
| Anslutningseffekt | 11400 W | Typ av elkabel som installerats | Ja, 1-fas |
| Ström | 50 A | Typ av sladd | Ja, 2- och 3-fas |
| Spänning | 220-240 V | Frekvens | 50/60 Hz |
| Spänning (V) | 380-415 V | Typ av kopplingsplint | 5 Polig |

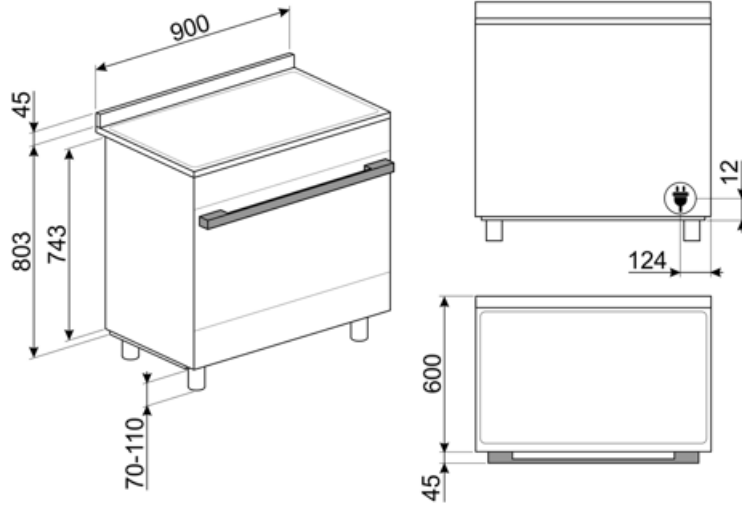

Tillbehör ingår ej

AIRFRY9

Galler för luftfritös AIRFRY Perfekt för att skapa traditionell fritering i ugnen, men med mindre kalorier och mindre fett. Med denna funktion går det snabbt och enkelt att laga till maträtter som pommes frites, friterade grönsaker och fisk och garantera perfekt bryning och knaprighet.



GRILLPLATE

Universell grillplatta för induktions-, gas- och glaskeramikspisar samt för elektriska spisar. Non-stick-beläggning som är perfekt för tillagning av kött, ost och grönsaker. Mått: 410 x 240 mm.



GTT

Helt utdragbara teleskopskenor (1 nivå) Utdragning: 433 mm Material: Rostfritt stål AISI 430 polerat



KITH95CPF9

Höjningskit (950 mm), passar Portofino-spisar



KITPC9X9

Stänkskydd, 90 cm, passar pyrolytiska Portofino-spisar



PALPZ

Pizzaspade med fällbart handtag. Dimensioner: B:31,5 x H:32,5. Enkel att använda och förvara. Idealisk för bakning och servering av pizza och andra bakverk på ett säkert och professionellt sätt.



SCRP

Hällskrapa för keramiska hållar



SMOLD

7st silikonformar för glass, isglass, praliner, iskuber, eller matportioner. Klarar temperaturer från -60°C till +230°C

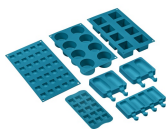

BBQ9



GTP

Delvis utdragbara teleskopskenor (1 nivå) Utdragning: 300 mm Material: Rostfritt stål AISI 430 polerat



KIT600CPF9P

Täcklist för spisens baksida, passar 90 cm Portofino-spisar med pyrolytisk ugn



KITPBX

Ben till Spisar 45-60mm, Rostfritt stål passar till Classic och Portofinospisar



KITPD

Förhöjning (95cm) för spisar. Svart



PPR9

Eldfast pizzasten utan handtag. Rektangulär D:64xH2,3xB37,5 cm För användning i alla typer av ugnar, placeras på grillgaller.



SFLK1

Luckspärr till inbyggnadsugnar







































TPKPLATE

Universell platta för induktions-, gas- och glaskeramikspisar samt för elektriska spisar. Non-stick-beläggning som är perfekt för tillagning av fisk, ägg och grönsaker. Mått: 410 x 240 mm.



Symbols glossary

-  Trippelfläktsteknik: Ugnen är utrustad med ett unikt trefläktssystem, vilket i kombination med motorernas ökade effekt möjliggör utmärkt matlagingsprestanda. De två stora sidofläktarna fördelar luften i ugnsutrymmets sidor medan mittenfläkten ökar ventilationen genom att skapa en vertikal virvel av värme. Vilket gör temperaturen i ugnen jämnare, och maten kan tillagas jämnt på alla fem nivåer, som i professionella kök.
-  Installation i stapel
-  Tina efter tid: med denna funktion bestäms tiden för upptining av livsmedel automatiskt.
-  4 lager glas i ugnsluckan
-  Bas med fläkthfunktion: enbart kombinationen av fläkt och nedre värmeelement gör det möjligt att snabbare avsluta tillagningen av rätter som redan tillagats på ytan men inte inuti. Detta system rekommenderas för att avsluta tillagningen av livsmedel som redan är väl tillagade på ytan men inte på insidan och som därför kräver en måttligt högre värme. Perfekt för alla typer av maträtter.
-  Endast övre och nedre element: en traditionell tillagningsmetod som passar bäst för enstaka maträtter i mitten av ugnen. den övre delen av ugnen kommer alltid att vara hetast. Perfekt för stek, fruktkakor, bröd etc.
-  Varmluft: Kombinationen av fläkten och det ringelementet runt det ger en varmluftstillagning. Detta ger många fördelar inklusive ingen förvärmning om tillagningstiden är mer än 20 minuter, ingen smaköverföring vid tillagning av olika livsmedel samtidigt, mindre energi och kortare tillagningstider. Bra för alla typer av mat.
-  Grillelement: Användning av grill ger utmärkta resultat vid tillagning av kött av medelstora och små portioner, speciellt i kombination med ett grillspett (där det är möjligt). Perfekt även för tillagning av korv och bacon.
-  A +: Energieffektivitetsklass A + hjälper till att spara upp till 10% energi jämfört med klass A. Maximal prestanda med lägsta förbrukning garanteras.
-  Luftkylsystem: för att säkerställa en säker yttemperatur.
-  Upptining efter vikt: Med denna funktion bestäms avfrostningstiden
-  Emaljinteriör: Emaljinteriören i alla Smeg-ugnar har ett unik beläggning som hjälper till att hålla inredningen ren genom att minska mängden matfett som fastnar.
-  Fläkt med övre och nedre element: Elementen i kombination med fläkten bidrar till att ge mer jämn värme, en liknande metod som konventionell tillagning, så förvärmning krävs. Mest lämplig för föremål som kräver långsam tillagning
-  Bas: värmen kommer endast från ugnsutrymmes nederdel. Fläkten är inte aktiv. Perfekt för söta och salta pajer, smulpajer och pizzor. Utformad för att göra maten knaprigare. I gasugnar indikerar den här symbolen gasbrännaren.
-  ECO: Kombinationen av grill, fläkt och undervärme är särskilt lämplig för tillagning av små mängder mat.
-  Halv grill: För snabb tillagning och bryning av mat. Bäst resultat uppnås vid användning av den övre delen av ugnen för mindre livsmedel och de nedre delarna av ugnen för större saker som kotletter eller korvar. Eftersom värmen endast genereras i mitten av elementet vid användning av Halv grill, så är den här funktionen perfekt för mindre kvantiteter.

-  Fläkt med grillelement: Fläkten minskar den heta värmen från grillen, vilket ger en utmärkt metod för att grilla olika livsmedel, kotletter, biffar, korv etc., vilket ger jämn yta och värmefördelning utan att torka ut maten. De två översta nivåerna som rekommenderas för användning och den nedre delen av ugnen kan användas för att hålla föremålen varma samtidigt, en utmärkt möjlighet när du lagar en grillad frukost. Halvgrill (endast mittdel) är perfekt för små mängder mat.
-  Överhettningsskydd: Säkerhetssystemet som stänger av hällen automatiskt vid överhettning av elektroniken.
-  Innerlucka helt i glas: Innerlucka helt i glas, en enda flat yta som är enkel att hålla ren.
-  Sidobelysning: Två lampor på motsatta sidor ökar synligheten inne i ugnen.
-  Pyrolytisk: Pyrolytisk rengöring kan väljas vid behov för att automatiskt rengöra ugnen.
-  En lufttemperatur på 40 °C skapar en perfekt miljö för jäsning av alla typer av degar. Välj helt enkelt den här funktionen och placera degen i ugnsutrymmet under den avsatta tiden.
-  SABBAT: med den här funktionen är det möjligt att laga mat och samtidigt respektera den judiska vilodagen.
-  Soft close: alla modeller är utrustade med en avancerad mjuk stängning av luckan, vilket gör att ugnen kan stängas mjukt och tyst.
-  Elektronisk kontroll: Gör det möjligt att bevara temperaturen inne i ugnen med en precision på 2–3 °C. Därmed går det att tillaga måltider som är väldigt känsliga för temperaturförändringar, som mjuka kakor, souffléer och puddingar.
-  ...
-  Över och undervärme med cirkulationsfläkt: Användningen av fläkten med båda elementen gör att maten kan tillagas snabbt och effektivt, perfekt för stora maträtter som kräver grundlig tillagning. Det ger ett liknande resultat som grillspett, som flyttar värmen runt maten istället för att flytta själva maten, vilket gör att valfri storlek eller form kan tillagas.
-  Induktion: Funktionen i dessa hållar bygger på principen om elektromagnetisk induktion. Värmen genereras direkt i botten av pannan.
-  Innerluckan i glas: kan enkelt avlägsnas för rengöring.
-  Automatisk öppning: Vissa modeller har en lucka som öppnas automatiskt när cykeln är slut. Detta är en perfekt lösning för köksenheter utan handtag eftersom inget handtag behövs. Av säkerhetsskäl låses luckan automatiskt när maskinen är i drift så att den inte kan öppnas oavsiktligt.
-  Pyrolytisk: Eco-pyrolytisk rengöringsfunktion kan väljas när ugnen är lätt nedsmutsad. Den här funktionen har en maximal varaktighet på 1,5 timmar.
-  Efter hällen stängs av visar restvärmeindikatorn vilken av värmezonen som fortfarande är varm. När temperaturen sjunker under 60 °C slocknar indikatorn.
-  Ugnsutrymmet har 5 olika matlagingsnivåer.
-  Teleskopskenor: gör det möjligt att dra ut rätten och kontrollera den, utan att behöva ta ut den helt från ugnen.
-  Kapaciteten anger mängden användbart utrymme i ugnsutrymmet, i liter.
-  Kontrollvred

Benefit (TT)

Induktionsspis

Induktion ger snabb matlagning och noggrann temperaturkontroll

Tack vare användning av lämpliga kokkärl är induktion enkelt att använda och upprätthålla, säkert och responsivt.

Pyrolys

Enkel ugnrensning tack vare en speciell pyrolytisk funktion

LCD-display

Enkel och intuitiv användarupplevelse och matlagning med en enkel beröring

Förvaringsutrymme med push-pull

Mer plats tack vare det nedre push-pull-utrymmet som är perfekt för att förvara tillbehör eller köksredskap

Sann konvektion

De bästa matlagningsresultaten garanteras tack vare ventilerat, cirkulärt flöde

Flera fläktar och värmelement garanterar ett perfekt, aerodynamiskt värmefflöde vilket möjliggör en homogen och snabbare tillagning inne i ugnskaviteten.

Matlagning på flera nivåer

Flera matlagningsnivåer möjliggör maximal användningsflexibilitet

Halogenbelysning på flera nivåer

Intern halogenbelysning på olika nivåer försäkrar utmärkt synlighet

Borttagbart innerglas

Luckans inre glas är enkla att ta bort för komplett rengöring

Tangentiell kylning

Nytt kylsystem med tvärströmsfläkt och luftflöde från luckan till stänkskyddet

Elektronisk kontroll

Elektronisk kontroll ger precis temperaturhantering och en jämn värme

Teleskopskenor

Enkelt uttag och säker insättning av bleck i ugnen tack vare teleskopskenor

Isotermisk kavitet

Den bästa matlagningsprestandan vid högsta energieffektivitet

Kall lucka

Det yttre glaset i luckan är kallt under alla funktioner, vilket undviker alla typer av brännskador

AirFry (LUFTFRITÖS valfritt tillbehör)

Lättare och mer smakrik mat tack vare luftfritöskorgen (valfritt tillbehör)

Grill (valfritt tillbehör)

Grilla direkt i ugnen med den dubbelsidiga grillen (Grill är ett valfritt tillbehör)

Pizzasten (alternativt tillbehör)

Baka med pizzasten och få mjuka, knapriga pizzor och jästprodukter (STEN valfritt tillbehör)

Justerbar höjd

Spishäll i samma plan som köksbänken, tack vare justerbara fötter

Soft Close

Luckan är utrustad med ett specifikt system för tyst stängning

Trippel turbin

Ugnen har tre fläktar och två cirkulära värmeelement vilket möjliggör matlagning med roterande värme

Sabbat-läge

Tack vare Sabbat-läget går det att laga mat och samtidigt uppfylla bestämmelserna gällande den judiska, religiösa vilodagen