

CPV615NR

Rad výrobkov	Zásuvka
Komerčná výška	14 cm
Typ	Vákuové varenie
Systém Vitality	Áno







Estetica

Estetica	Dolce Stil Novo	Typ skla	Zatmenie
Farba	Čierna	Predný panel	S vodorovnou lištou
Povrchová úprava	Lesklá čierna	Logo	Silk screen
Povrchová úprava dielu	Meď	Logo position	Inside
Materiál	Sklo		

Ovládače

Typ nastavenia ovládačov	Dotykové ovládanie
--------------------------	--------------------

Programy / funkcie

Cyklus konzervácie	
Cyklus vákuum v nádobe	
Funkcia šéfkuchár	
Zváranie	

Technické údaje

					
Otvárací mechanizmus	Tlačíť-táhať				

Materiál základne	Nehrdzavejúca oceľ 304	Spätný poistný elektromagnetický olejový ventil	Áno
Materiál veka	Tvrdené sklo s rámom		
Otvor na veku	65° +/- 3°		
Stabilizátor zásuvky	Áno	Odvlhčovací cyklus čerpadla	Áno, automatické
Maximálne vysunutie zásuvky	453 +/- 2 mm	Aktivácia dĺžky vákuovej tyče	260 mm
Max. prípustná hmotnosť	15 kg	Aktivácia vyberateľnej vákuovej tyče	Áno
Maximálna nosnosť zásuvky	48 kg	Typ zvaru	Dvojfázový
Kapacita	6,5 l	Dĺžka cyklus konzervácie	1' - 1'20"
Prietok čerpadla	4 m ³ /h	Dosiahnuteľné vákuum	2 - 10 milibar (99,9 %)
		Vákuový snímač	Áno, presnosť 10 mbar
		Vrátane príslušenstva	20x30 vákuové vrecká, 25x35 vákuové vrecká

Elektrické pripojenie

Zátka	(F;E) Schuko	Napätie (V)	220-240 V
Menovitý výkon	240 W	Frekvencia (Hz)	50-60 Hz
Prúd	1 A		

Logistické informácie

Šírka (mm)	597 mm	Výška výrobku (mm)	135 mm
Hĺbka (mm)	570 mm		

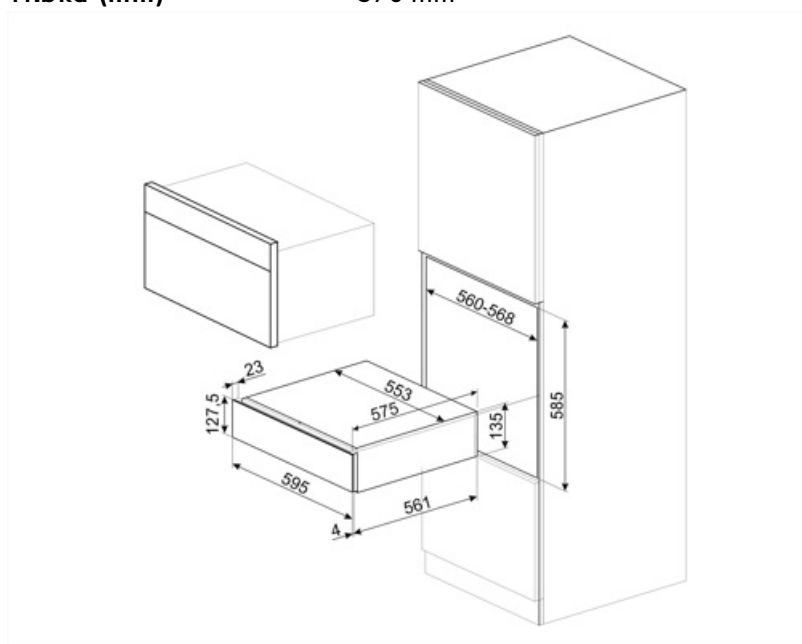

Not included accessories



LIFEBOX

Súprava 3 nádoby pre vákuovaciú zásuvku



VBAG1



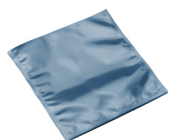







Vrecká na vákuové varenie a konzerváciu, 25x35, 50 ks



VBAG2

Vrecká na vákuové varenie a konzerváciu, 25x35, 50 ks

Symbols glossary

- | | | | |
|--|--|---|--|
|  | Funkcia šéfkuchár strieda kompresné a dekompresné cykly a zrýchľuje niektoré úkony, napr. marinovanie a infúziu, ktoré by si inak vyžadovali veľa času. |  | Konzervačné vákuové vrecká. Tieto vrecká vydržia teploty od -25 °C do 70 °C (na 2 hodiny) alebo 100 °C (na 15 minút). Vhodné na skladovanie v komore, chladničke alebo mrazničke. Nedajú sa používať na vákuové varenie. |
|  | Funkcia vákuum vo vrecku zaručuje vytvorenie vákua vo vreckách, pričom si môžete vybrať spomedzi troch úrovní. Dá sa zvoliť aj úroveň 0, vtedy sa vrecko zvarí bez vytvorenia vákua. |  | Stabilizačné zariadenie udržiava zásuvku otvorenú, keď sa používa, a predchádza jej náhodnému zatvoreniu. |
|  | Vrecká na vákuové varenie. Tieto vrecká vydržia maximálnu teplotu 85 °C (75 hodín), 100 °C (4 hodiny) alebo 121 °C (30 minút). Vhodné na skladovanie v komore alebo chladničke. Nedajú sa používať na skladovanie v mrazničke. |  | Funkcia vákuum v nádobe zaručuje vytvorenie vákua v sklenených alebo plastových nádobách s voľbou troch rôznych úrovní. Používajte iba certifikované nádoby, vhodné na vákuovanie a schopné vydržať 99,9-% vákuum. |
|  | Pri nastavení najvyššej úrovne vákua sa vo vrecku/nádobe vytvorí 99,9-% vákuum. |  | Vákuový snímač zaručuje dosiahnutie maximálneho vákua podľa nastavenej úrovne. Ak sa hodnota nedosiahne, vrecko sa nezvarí. |
|  | Zariadenie sa dá nastaviť na tri rôzne úrovne zvárania. Pri nastavení najvyššej úrovne je možné zvariť viac vreciek naraz, v rámci jedného cyklu. |  | Zariadenie vykonáva dve fázy zvárania, ktoré zaručujú správny zvar aj na znečistených a mastných vreckách. |

Benefit (TT)

Otváranie dvierok potlačením-potiahnutím

Jednoduchým stlačením sa zásuvka otvorí, a potom znovu zatvorí potlačením naspäť.

Cyklus konzervácie

3 cykly konzervácie (jemná, konzervácia, sous vide)

Cyklus vákuum v nádobe

3 úrovne vákua (jemné, stredné, silné)

Funkcia šéfkuchár

Perfektné marinády a odvary alebo nálevy vďaka režimu Šéfkuchár

System Vitality

Kombinované použitie parnej rúry, šokového chladiča a vákuovej zásuvky umožňuje zachovanie vlastností produktu a maximálneho posilnenia chuti