

CVI040BE



Produktgruppe	Vinskap
Installasjon	Innebygd
Innebygd nisje	88 cm
Referansebredde	Opptil 60
Referansehøyde	Opptil 100
Tine	Automatisk
Type kjøling	Vifte assistert
Type hengsel	Variabel hengsel
Hengselposisjon	Høyre
Vendbar dør	Ja



Vinskap funksjoner



Antall faste hyller	1
Antall flyttbare hyller	4
Antall flyttbare og sammenleggbare hyller	1
Antall lamper	4
Hyller materiale	Tre
Flyttbare hyller på teleskop føreskinner	Ja
Type innvendig lys	Led aktivert med EMOTION-system
Luftfilter	Aktivert Kullfilter

Programmer / funksjoner



Kontrollinnstilling	Touch-kontroll	kontrollås	Ja
Kontroller	Inne, i kjøleavdeling	Lys tvunget på	I en periode på maksimum
Display	LED	Vifte tvunget på	Ja
Displayfunksjoner	Temperatur alarm, Demomodus, Temperaturverdi	Temperatur alarm	Ja
		Dør åpen alarm	Ja
Av og på lampe	Ja		

Tekniske egenskaper



Variabel kaffetemperatur	2	Antall av kompressorer	1
--------------------------	---	------------------------	---

Uavhengig kjølesystem	2	kompressortype	Lav vibrasjon kompressor
Antall glassdører	3	Type kjølegass	R600a
Temperaturtrinn	5-20 °C	Kjølemiddel Mengde (g)	26 g
Type temperaturkontroll	Elektronisk	Skummiddel	HFO
Anti-UV dør glass	Ja	Metallpanel bak på kjøleskap	Metal
Integrerte varmeelement	Ja	Dør åpning type	Med E MOTION elektronisk åpningssystem

Ytelse / Energimerking - Reg. 2019

			
Maksimal lagringskapasitet (flasker 0,75lt)	40	Sum av volum i kjølekammer(e) og frostfrikammer(e)	126 l
Årlig energiforbruk	147 kWh/a	Klimaklasse	SN, N, ST
Energi effektivitetsklasse	G	EEl	171 %
Luftbåren akustisk støyemisjonsklasse	C	Støynivå	38 dB(A) re 1 pW
Totalt nettovolum	126 l		

Elektrisk tilkobling

Støpseltype	(F;E) Schuko	Spenning (V)	220-240 V
Elektrisk tilkoblingseffekt	65 W	Frekvens (Hz)	50 Hz
Strøm (A)	0,3 A	Lengde på ledning	150 cm

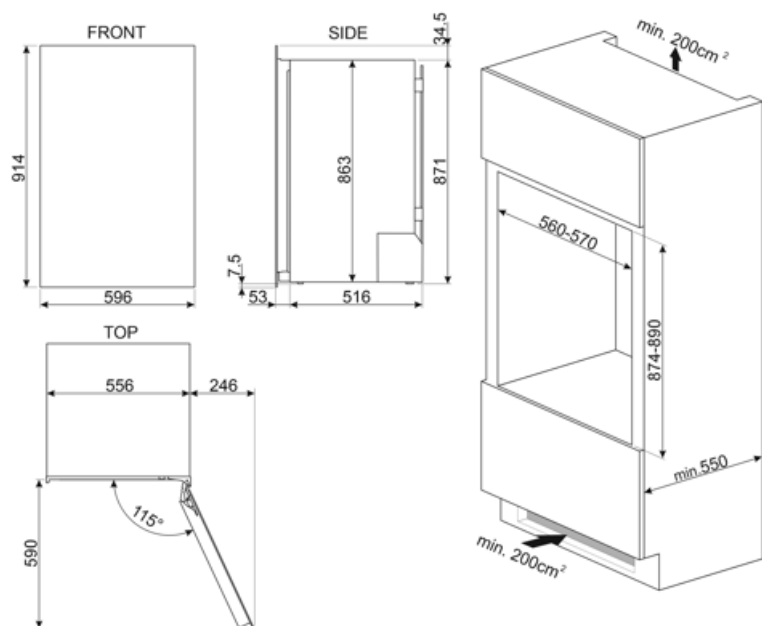





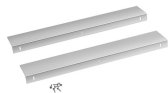



Not included accessories

KIT040BE



Symbols glossary

-  A: Product drying performance, measured from A+++ to D / G depending on the product family
-  LED-display: For å vise programmer, funksjoner og valg som er blitt gjort, samt tid som gjenstår før endt syklus.
-  Innvendige LED-lamper: Er mer energi- og tidseffektive til belysning av apparatets innside.
-  Touch-kontroll: Enkelt touch-kontroll som gjør at apparatet kan programmeres med et enkelt tastetrykk.
-  E-MOTION åpningssystem: E-MOTION elektronisk system gjør det mulig å åpne apparatet halvautomatisk ved å legge press på dørens overflate.
-  Det automatisk tinesystemet brukes som automatisk tining ved faste intervaller, noe som eliminerer behovet for opptining i en periode.
-  Ventilert: Tvungen fordeling av kald luft i kjølekammeret, noe som gir jevn temperatur innvendig i kjøleskapet.
-  Nisje for innbygging
-  Energieffektivitetsklasse G

Benefit (TT)

Reversible door

Reversible door for easy and versatile installation in any kitchen

E MOTION Electronic Opening System

The innovative E MOTION Electronic Opening System allows convenient opening with a simple touch of the door

A simple touch is enough to unlock the door, which will open slightly thanks to the E MOTION electronic system. To complete the opening, simply accompany the door with your hand. If opening the wine cooler is no longer necessary, the door will close automatically.

UV-protected door glass

The UV-protected door glass protects the bottles from the passage of light into the wine cooler for impeccable storage

Display Shelf

The repositionable display shelf ensures that the best bottles are always in view, with the possibility of displaying magnum bottles as well

LED lights

LED lights ensure perfect multi-level visibility inside the wine cooler. Thanks to the E MOTION Electronic Opening System, a simple touch of the door activates the lighting

Activated charcoal air filter

The activated charcoal air filter ensures excellent quality of the air and is easy to maintain

Touch Display

Touch display for an easy and accurate temperature management inside the refrigerated compartment

Low-vibration compressor

The low-vibration compressor avoids exposing the bottles to prolonged vibrations, which could compromise the quality of the wine

Telescopic guides

Telescopic sliding guides for easy extraction of wine bottles