

CVI121B3

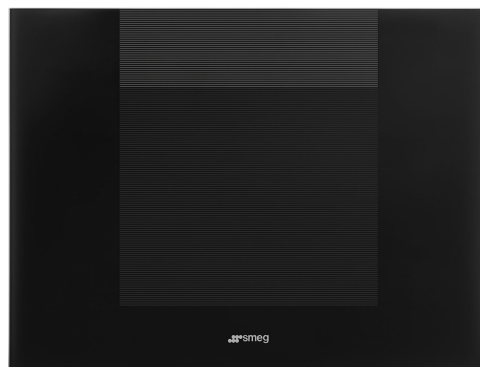

Produktfamilie	Vinkøleskab
Installation	Indbygget
Indbygget niche	45 cm
Optøning	Automatisk
Køletype	Ventilatorassisteret
Hængseltype	Variabel hængsel
Hængselposition	Højre
Vendbar låge	Ja



Vinkælder, rumfunktioner



Antal faste hylder	1
Antal flytbare hylder	2
Antal lamper	1
Hylde, materiale	Træ
Flytbare hylder på teleskopiske styreskinner	Ja
Type af internt lys	Led
Luftfilter	Aktivt kulfilter:

Programmer / funktioner



Betjeningsindstillinger	Berøringsbetjening	Betjeningslås	Ja
Betjeninger	Indre, i kælderrummet	Belysning påtvunget TÆND	I en maksimal periode
Display	LED	Ventilator tvunget TIL	Ja
Funktioner, skærm	Temperaturalarm, Temperaturværdi	Temperaturalarm	Ja
Tænd-lampe	Ja	Låge åben alarm	Ja

Tekniske egenskaber

Justerbare temperaturzoner	1	Antal kompressorer	1
Uafhængige kølesystemer	1	Kompressortype	Lav vibration kompressor
Antal lågeglast	2	Kølemiddelgas, type	R600a
		Kølemiddel mængde (gr)	20 g

Temperaturinterval	5-20 °C	Ventileringsmiddel	HFO
Temperaturstyringstype	Elektronisk	Metalpanel på bagsiden af køleskabet	Metal
Anti-UV lågeglast	Ja	Døråbningstype	Med tryk træk-system
Integreret varmeelement	Ja		

Ydeevne / Energimærke - Reg. 2019









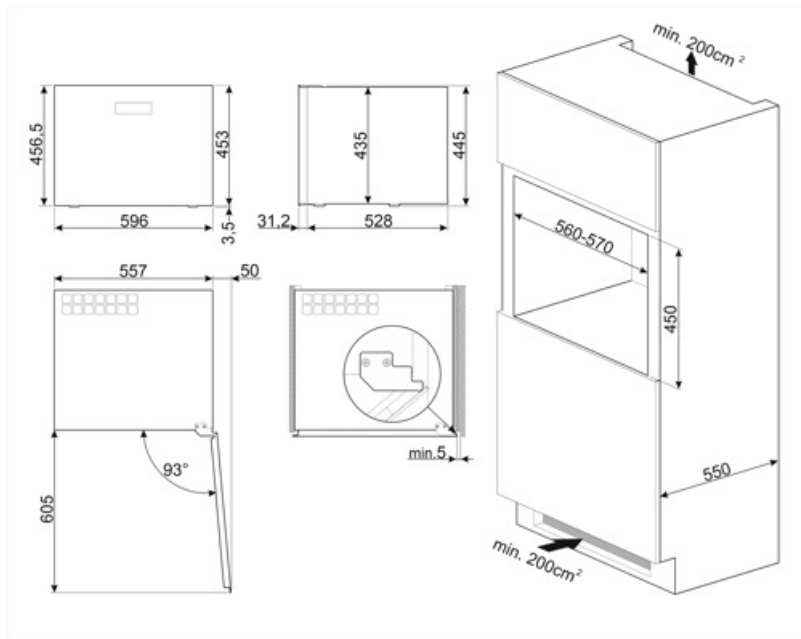

Årligt strømforbrug	100 kWh/a	Summen af mængderne i kølerummet (ne) og det (de) frosne rum	56 l
Energieffektivitetsklasse	F	Klimaklasse	SN, N, ST
Luftbåren akustisk støjemissionsklasse	C	EEl	124 %
Samlet nettovolumen	56 l	Lydniveau	36 dB(A) re 1 pW

Elektrisk tilslutning

Stik	(F;E) Schuko	Spænding (V)	220-240 V
Elektrisk klassificering	40 W	Frekvens (Hz)	50 Hz
Nuværende	0.4 A	Kabellængde	180 cm



Symbols glossary

	Det automatiske afrimningssystem fungerer ved automatisk afrimning med regelmæssige intervaller, hvilket eliminerer behovet for afrimning helt.		A+: Energieffektivitetsklasse A + hjælper med at spare op til 10% energi sammenlignet med klasse A. Maksimal ydelse med minimalt forbrug er garanteret.
	Energieffektivitetsklasse F		LED-display: for at vise programmer, valgte funktioner og valgmuligheder og tid til slutningen af cyklussen.
	Ventileret: Tvungen fordeling af kold luft i køleskabet, hvilket muliggør en jævn temperaturfordeling i køleskabet.		LED indvendig belysning: er en mere energieffektiv og langvarig måde at belyse apparatets indre på.
	Indbygget niche		Touch-kontroller: Brugervenlige berøringsbetjeninger gør det muligt at programmere apparatet med et tryk på en knap.