

# CVI121B3

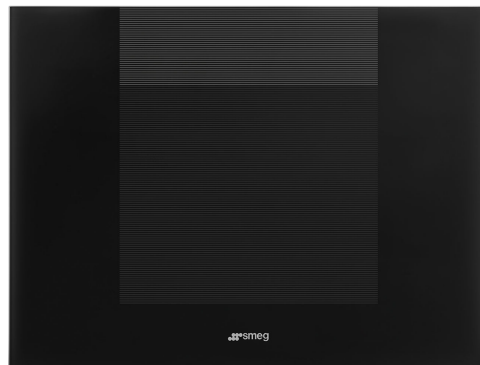

Tuoteryhmä	Viinin viillennin
Asennus	Sisäänrakennettava
Built-in mitat	45 cm
Sulatusohjelma	Automaattinen
Jäähdytystyyppi	Puhallinavusteinen
Saranatyyppi	Sarana
Saranoiden sijainti	Oikealla
Luukun käsisyys voidaan vaihtaa	Kyllä



## Viinikellariosion ominaisuudet



Hyllyjen lukumäärä	1
Irrotettavien hyllyjen lukumäärä	2
Lamppujen lukumäärä	1
Hyllyjen materiaali	Puu
Irrotettavat hyllyt, teleskooppikiskot	Kyllä
Sisävalon tyyppi	LED
Ilmasuodatin	Aktiivihiihisuodatin

## Ohjelmat / toiminnot



Säätimien asetukset	Kosketustoiminnot	Säätimien lukitus	Kyllä
Säätimet	Sisäinen, alaosassa	Valo päällä	Maksimaallinen aika
Näyttö	LED	Puhallin päällä	Kyllä
Toimintonäyttö	Lämpötilanhälytin, Lämpötila	Lämpötilan hälytys	Kyllä
Lampun teho	Kyllä	Ovi auki-hälytys	Kyllä

## Tekniset ominaisuudet

Säädettävät lämpötila-alueet	1	Kompressorien määrä	1
Itsenäiset viillennysjärjestelmät	1	Kompressorin tyyppi	Tärinän esto kompressori
Oven lasien lukumäärä	2	Jäähdytysaineen tyyppi	R600a

Lämpötilatasot	5-20 °C	Pakastusaineen määrä (g)	20 g
Lämpötilansäätöjen määrä	Elektroninen	Vaahdon tyyppi	HFO
ANTI - UV lasi	Kyllä	Metallipaneeli jääkaapin takana	Teräs
Integroitu lämpöelementti	Kyllä	Oven avauksen tyyppi	push-pull järjestelmä

## Suorituskyky / energiamerkintä - as. 2019







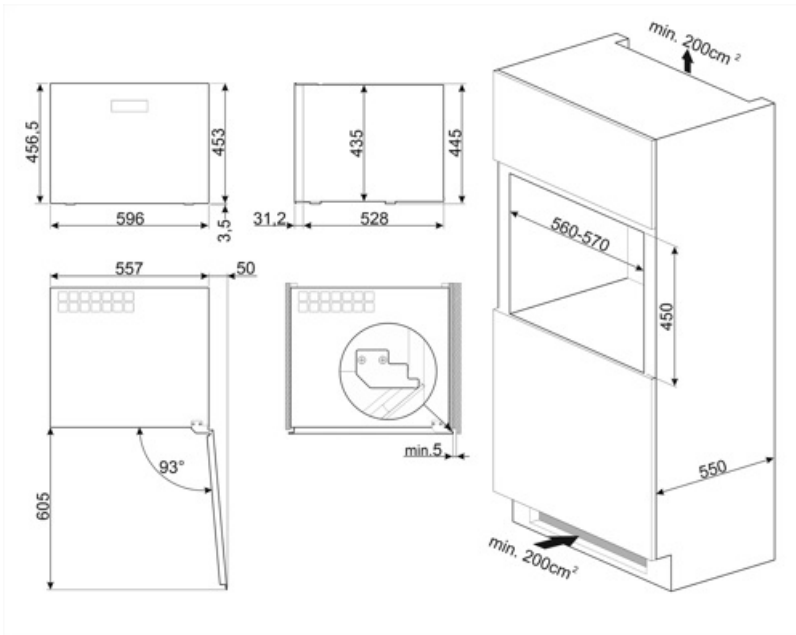

			
Vuotuinen energiankulutus	100 kWh/a	Kylmäsäilytystilojen ja pakastamattomien tilojen tilavuuksien summa	56 l
Energialuokka	F	Ilmastoluokitus	SN, N, ST
Äänitason luokka	C	EEl	124 %
Kokonaisnettotilavuus	56 l	Melutaso	36 dB(A) re 1 pW

## Sähköliitännä

Sähköpistokkeen tyyppi	(F;E) Schuko	Jännite (V)	220-240 V
Sähköliitännä	40 W	Taajuus (Hz)	50 Hz
Virta (A)	0,4 A	Johdon pituus	180 cm



## Symbols glossary

-  Automaattinen sulatusjärjestelmä huolehtii sulatuksesta automaattisesti säännöllisin aikaväleihin, jolloin sulatuksesta ei tarvitse huolehtia.
-  Energiatähokkuusluokka F
-  Tuuletettu: Kylmän ilman automaattinen jakelu jääkaappiosastoon, mikä mahdollistaa tasaisen lämpötilan jakelun jääkaapissa.
-  Asennuksen vaatima tila
-  A+: Energiatähokkuusluokka A+ auttaa säästämään jopa 10 % energiaa luokkaan A verrattuna. Taatusti maksimaalinen suorituskyky minimaalisella kulutuksella.
-  LED-näyttö: näyttää valitut ohjelmat, toiminnot ja vaihtoehdot sekä ajan ennen jakson loppumista.
-  LED-sisävalo: energiatähokkaampi ja kestävä tapa valaista laitteen sisäosa.
-  Kosketussäätimet: Helppokäyttöisten kosketussäädinten avulla laite voidaan ohjelmoida painiketta koskettamalla.