

CVI121G



Produktfamilie	Weinlagerschrank
Installation	Einbaugerät
Nischenhöhe in cm	45 cm
Abtausystem	Automatisch
Kühlsystem	Dynamische Umluftkühlung
Scharniersystem	Variabler Drehpunkt
Türanschlag	Rechts
Türanschlag reversibel	Ja



Eigenschaften Weinlagerfach



Anzahl der geprägten Flaschenablagen	1
Anzahl der variablen Flaschenablagen	2
Anzahl der Beleuchtungen	1
Material der variablen Flaschenablagen	Eichenholz
Flaschenablagen auf Telekopauszügen	Ja
Innenbeleuchtung	LED
Innenraumluftfilter	Aktivkohle

Programme / Funktionen



Art der Bedienung	Touch	Tastensperre/Kindersicherung	Ja
Position der Bedienung	Intern im Weinlagerfach	LED-Innenbeleuchtung	Variabel regelbar
Ausführung des Displays	LCD	Dynamische Umluftkühlung	Ja
Displayanzeige	Temperaturalarm, Temperaturanzeige	Temperaturalarm	Ja
Funktionsanzeige	Ja	Türalarm	Ja

Technische Eigenschaften

Regelbare Temperaturzonen	1	Anzahl der Kompressoren	1
Unabhängige Kühlsysteme	1	Kompressor	Vibrationsreduziert
		Kältemittel	R600a

Anzahl der Türgverglasungen	2	Füllmenge des Kältemittels	20 g
Temperaturregelbereich	+5 bis +20 °C	Material der Isolierung	HFO
Temperatursteuerung	Elektronisch	Material der Geräterückwand	Metall
UV-Licht geschützte Doppelverglasung	Ja	Türöffnung	Push-Pull-Öffnung (grifflos)
Abtauheizung	Ja		

Technische Daten / Energielabel - Reg. 2019 - bindend ab 1.3.2021







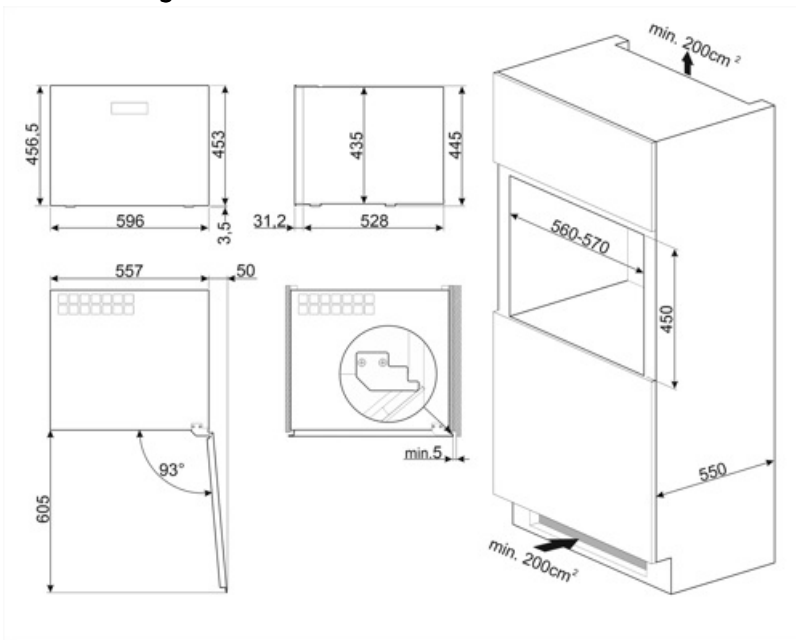

Jährlicher Energieverbrauch	100 kWh/Jahr	Summe der Rauminhalte der Kaltlagerfächer und der Kühlfächer	56 l
Energieeffizienzklasse	F	Klimaklassen	SN, N, ST
Luftschallemissionsklasse	C	EEL	124 %
Gesamtrauminhalt	56 l	Luftschallemissionen	36 dB(A) re 1 pW

Elektrischer Anschluss

Netzstecker	(F;E) Schuko	Spannung	220-240 V
Elektrischer Gesamtanschlusswert	40 W	Frequenz	50 Hz
Absicherung	0.4 A	Länge Netzkabel	180 cm



Symbols glossary

-  A+: die Energieeffizienzklasse A+ ermöglicht eine Energieeinsparung von bis zu 10 % im Vergleich zur Klasse A.
-  LCD-Display: optische Anzeige zur Vereinfachung der Temperatureinstellung und Aktivierung aller Sonderfunktionen.
-  LED-Innenbeleuchtung: eine energieeffiziente, langlebige und sehr effektive Art der Ausleuchtung des Kühlteils.
-  Touch Control: mit der benutzerfreundlichen Touch-Bedienung lässt sich das Gerät per Fingertipp sehr leicht bedienen.
-  Abtauautomatik: vollautomatisches Abtauen in regelmäßigen Abständen, wodurch ein manueller Eingriff nicht mehr erforderlich ist.
-  Dynamische Umluftkühlung: ventilerte Kaltluft zirkuliert im gesamten Kühlteil und sorgt für eine konstante und gleichmäßige Temperaturverteilung.
-  Nische 45 cm
-  Energieeffizienzklasse F

Benefit (TT)

Reversible door

Reversible door for easy and versatile installation in any kitchen

Push-pull opening system

Push-pull opening system for easy opening and closing when needed, with the simple pressure of the surface at the end of the door

UV-protected door glass

The UV-protected door glass protects the bottles from the passage of light into the wine cooler for impeccable storage

LED lights

LED lights ensure perfect multi-level visibility inside the wine cooler

Activated charcoal air filter

The activated charcoal air filter ensures excellent quality of the air and is easy to maintain

Touch Display

Touch display for an easy and accurate temperature management inside the refrigerated compartment

Low-vibration compressor

The low-vibration compressor avoids exposing the bottles to prolonged vibrations, which could compromise the quality of the wine

Telescopic guides

Telescopic sliding guides for easy extraction of wine bottles