

CVI121G



Produktgruppe	Vinskap
Installasjon	Innebygd
Innebygd nisje	45 cm
Tine	Automatisk
Type kjøling	Vifte assistert
Type hengsel	Variabel hengsel
Hengselposisjon	Høyre
Vendbar dør	Ja



Vinskap funksjoner



Antall faste hyller	1
Antall flyttbare hyller	2
Antall lamper	1
Hyller materiale	Tre
Flyttbare hyller på teleskop føreskinner	Ja
Type innvendig lys	LED
Luftfilter	Aktivert Kullfilter

Programmer / funksjoner



Kontrollinnstilling	Touch-kontroll	kontrollås	Ja
Kontroller	Inne, i kjøleavdeling	Lys tvunget på	I en periode på maksimum
Display	LCD	Vifte tvunget på	Ja
Displayfunksjoner	Temperatur alarm, Temperaturverdi	Temperatur alarm	Ja
Av og på lampe	Ja	Dør åpen alarm	Ja

Tekniske egenskaper

Variabel kaffetemperatur	1	Antall av kompressorer	1
Uavhengig kjølesystem	1	kompressortype	Lav vibrasjon kompressor
Antall glassdører	2	Type kjølegass	R600a
		Kjølemiddel Mengde (g)	20 g

Temperaturtrinn	5-20 °C	Skummiddel	HFO
Type temperaturkontroll	Elektronisk	Metallpanel bak på kjøleskap	Metal
Anti-UV dør glass	Ja	Dør åpning type	Med skyv dra system
Integrerte varmeelement	Ja		

Ytelse / Energimerking - Reg. 2019







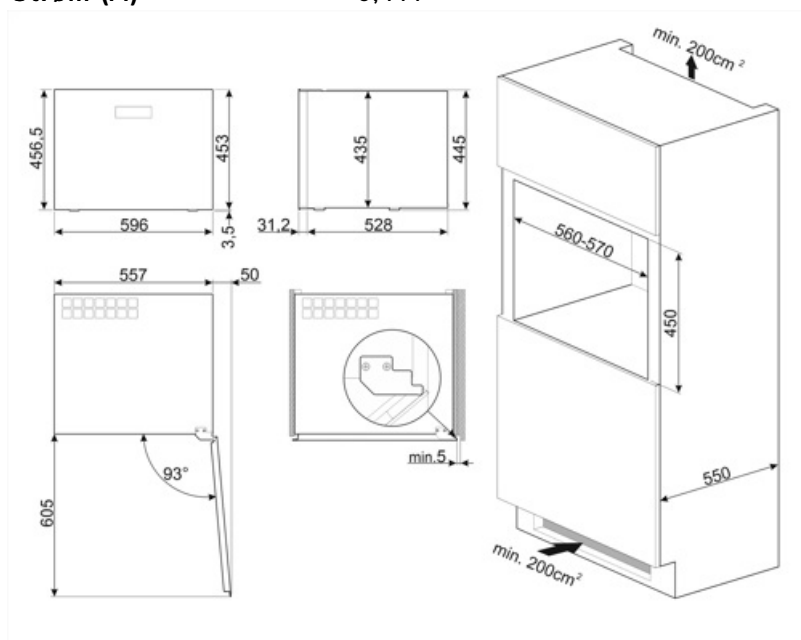

			
Årlig energiforbruk Energi	100 kWh/a	Sum av volum i kjølekammer(e) og frostfrikammer(e)	56 l
effektivitetsklasse	F	Klimaklasse	SN, N, ST
Luftbåren akustisk støyemisjonsklasse	C	EEL	124 %
Totalt nettovolum	56 l	Støynivå	36 dB(A) re 1 pW

Elektrisk tilkobling

Støpseltype	(F;E) Schuko	Spenning (V)	220-240 V
Elektrisk tilkoblingseffekt	40 W	Frekvens (Hz)	50 Hz
Strøm (A)	0,4 A	Lengde på ledning	180 cm



Symbols glossary

-  Det automatisk tinesystemet brukes som automatisk tining ved faste intervaller, noe som eliminerer behovet for opptining i en periode.
-  Energieffektivitetsklasse F
-  Ventilert: Tvungen fordeling av kald luft i kjølekammeret, noe som gir jevn temperatur innvendig i kjøleskapet.
-  Nisje for innbygging
-  A+: Energieffektivitetsklasse A+ hjelper med å spare inn opptil 10% energi sammenlignet med klasse A. Maksimal ytelse med minimalt forbruk er garantert.
-  LCD-display: for å optimere ytelsen og forenkle bruken av apparatet.
-  Innvendige LED-lamper: Er mer energi- og tidseffektive til belysning av apparatets innside.
-  Touch-kontroll: Enkelt touch-kontroll som gjør at apparatet kan programmeres med et enkelt tastetrykk.