

CVI138RS3



Produktgruppe	Vinskap
Installasjon	Innebygd
Innebygd nisje	82-87 cm
Tine	Automatisk
Type kjøling	Vifte assistert
Type hengsel	Standard
Hengselposisjon	Høyre



Vinskap funksjoner



Antall faste hyller	2
Antall flyttbare hyller	3
Hyller materiale	Tre
Flyttbare hyller på teleskop føreskinner	Ja
Type innvendig lys	LED
Luftfilter	Aktivert Kullfilter

Programmer / funksjoner



Kontrollinnstilling	Touch-kontroll	kontrollås	Ja
Kontroller	Inne, i kjøleavdeling	Lys tvunget på	I en periode på maksimum
Display	LED	Vifte tvunget på	Ja
Displayfunksjoner	Temperatur alarm, Temperaturverdi	Temperatur alarm	Ja
Av og på lampe	Ja	Dør åpen alarm	Ja

Tekniske egenskaper

Variabel kaffetemperatur	2	kompressortype	Lav vibrasjon kompressor
Uavhengig kjølesystem	2	Type kjølegass	R600a
Antall glassdører	2	Kjølemiddel Mengde (g)	20 g
Temperaturtrinn	5-20 °C	Skummiddel	HFO

Type temperaturkontroll	Elektronisk	Metallpanel bak på kjøleskap	Metal
Anti-UV dør glass	Ja	Justerbare føtter	2 Front + 2 bak
Integrerte varmeelement	Ja	Dør åpning type	Med håndtak
Antall av kompressorer	1		

Ytelse / Energimerking - Reg. 2019







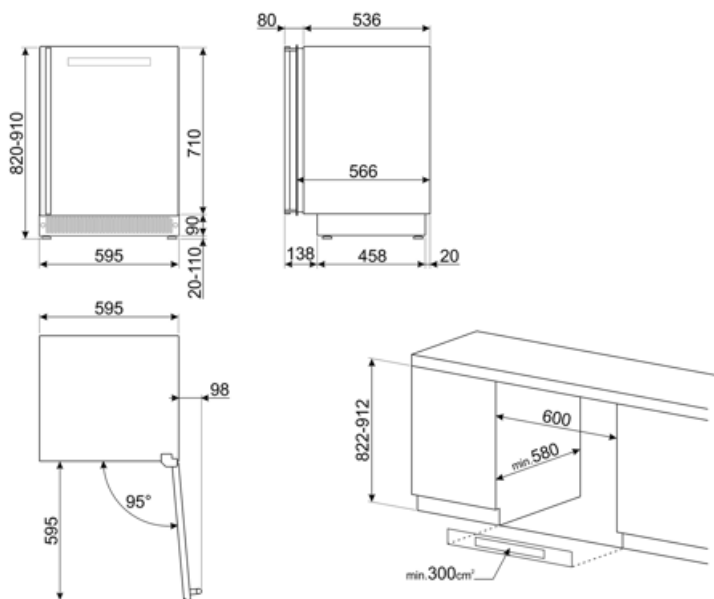

			
Årlig energiforbruk Energi	140 kWh/a	Sum av volum i kjølekammer(e) og frostfrikammer(e)	114 l
effektivitetsklasse	G	Klimaklasse	SN, N, ST
Luftbåren akustisk støyemisjonsklasse	C	EEl	165 %
Totalt nettovolum	114 l	Støynivå	38 dB(A) re 1 pW

Elektrisk tilkobling

Støpseltype	(F;E) Schuko	Spenning (V)	220-240 V
Elektrisk tilkoblingseffekt	40 W	Frekvens (Hz)	50 Hz
Strøm (A)	0,4 A	Lengde på ledning	150 cm



Symbols glossary

	A: Product drying performance, measured from A+++ to D / G depending on the product family		Det automatisk tinesystemet brukes som automatisk tining ved faste intervaller, noe som eliminerer behovet for opptining i en periode.
	LED-display: For å vise programmer, funksjoner og valg som er blitt gjort, samt tid som gjenstår før endt syklus.		Ventilert: Tvungen fordeling av kald luft i kjølekammeret, noe som gir jevn temperatur innvendig i kjøleskapet.
	Innvendige LED-lamper: Er mer energi- og tidseffektive til belysning av apparatets innside.		Nisje for innbygging
	Touch-kontroll: Enkelt touch-kontroll som gjør at apparatet kan programmeres med et enkelt tastetrykk.		Energieffektivitetsklasse G

Benefit (TT)

External handle

Handle with sober and elegant aesthetics, for easy door opening

UV-protected door glass

The UV-protected door glass protects the bottles from the passage of light into the wine cooler for impeccable storage

LED lights

LED lights ensure perfect multi-level visibility inside the wine cooler

Activated charcoal air filter

The activated charcoal air filter ensures excellent quality of the air and is easy to maintain

Touch Display

Touch display for an easy and accurate temperature management inside the refrigerated compartment

Low-vibration compressor

The low-vibration compressor avoids exposing the bottles to prolonged vibrations, which could compromise the quality of the wine

Telescopic guides

Telescopic sliding guides for easy extraction of wine bottles