

CVI138RS3

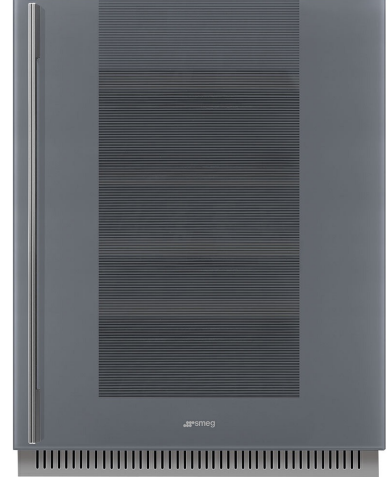

Aile	Şarap soğutucu
Kurulum	Ankastre
Ankastre niş	82-87 cm
Buz çözme	Otomatik
Soğutma tipi	Fan destekli
Menteşe tipi	Standart
Menteşe pozisyonu	Sağ



Şarap mahzeni bölmesi özellikleri



Sabit raf sayısı	2
Çıkarılabilir raf sayısı	3
Raf malzemesi	Ahşap
Teleskopik kılavuz raylar üzerinde çıkarılabilir raflar	Evet
İç ışık türü	Led
Hava filtresi	Aktif karbon filtre

Programlar / Fonksiyonlar



Kontrol ayarı	Dokunmatik kumanda	Kontrol kilidi	Evet
Kumandalar	İç, kiler bölümünde	Aydınlatma AÇIK	Azami sürede
Ekran	LED	Fan AÇIK	Evet
Fonksiyonlar ekranı	Sıcaklık alarmı, Sıcaklık değeri	Sıcaklık Alarmı	Evet
Lambayı aç	Evet	Kapısı açık alarmı	Evet

Teknik özellikler

Sıcaklığı ayarlanabilir alanlar	2	Kompresör tipi	Düşük titreşimli kompresör
Bağımsız soğutma sistemleri	2	Soğutucu gaz tipi	R600a
Kapı camlarının sayısı	2	Soğutucu Akışkan Miktarı (gr)	20 g

Sıcaklık aralığı	5-20 °C	Foam agent	HFO
Sıcaklık kontrolü tipi	Elektronik	Buzdolabının arkasındaki metal panel	Metal
Anti-UV kapı camı	Evet	Ayarlanabilir ayak	2 Ön + 2 Arka
Entegre ısıtma elemanı	Evet	Kapı açma tipi	Kulplu
Kompresör sayısı	1		

Performans / Enerji Etiketleri - Düzen. 2019







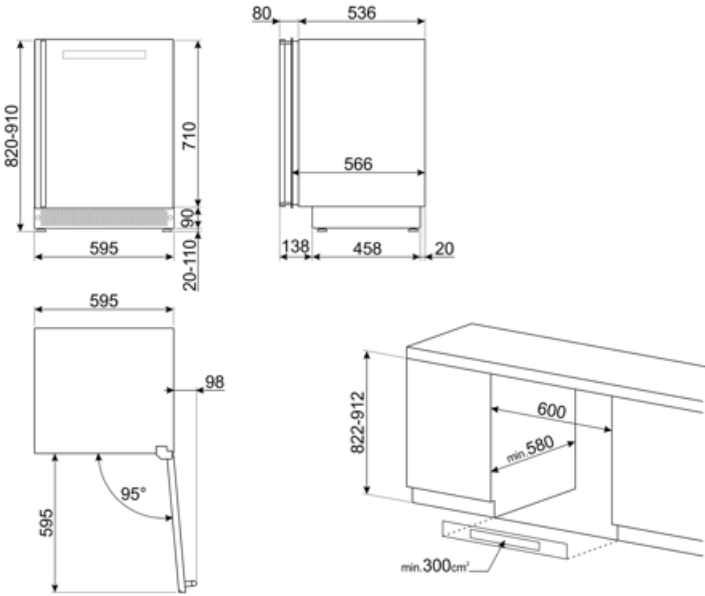

			
Yıllık enerji tüketimi	140 kWh/a	Soğutma bölme(ler)in ve dondurulmamış bölme(ler)in hacimlerinin toplamı	114 l
Enerji verimliliği sınıfı	G	İklim sınıfları	SN, N, ST
Havadaki akustik gürültü emisyon sınıfı	C	EEL	165 %
Toplam net hacim	114 l	Gürültü seviyesi	38 dB(A) re 1 pW

Elektrik Bağlantısı

Fiş	(F;E) Schuko	Voltaj (V)	220-240 V
Elektrik bağlantı derecesi	40 W	Frekans (Hz)	50 Hz
Akım	0,4 A	Güç kaynağı kablo uzunluğu	150 cm



Symbols glossary

-  Otomatik defrost sistemi, düzenli aralıklarla otomatik olarak defrost yaparak çalışarak defrost ihtiyacını tamamen ortadan kaldırır.
-  Enerji verimliliği sınıfı G
-  Havalandırma: Soğutucu bölmesinde soğuk havanın zorla dağıtılması, buzdolabı içinde eşit sıcaklık dağılımına izin verir
-  Ankastre niş
-  A: Ürün ailesine bağlı olarak A+++'dan D / G'ye kadar ölçülen ürün kurutma performansı
-  LED ekran: seçilen programları, fonksiyonları, seçenekleri ve çevrim bitimine kalan süreyi gösteren ekrandır.
-  LED iç aydınlatma: Cihazın içini aydınlatmanın daha enerji verimli ve uzun ömürlü bir yoludur.
-  Dokunmatik kumandalar: Kullanımı kolay dokunmatik kumandalar, cihazın bir tuşa dokunarak programlanmasını sağlar.