

# CVI621LWNR3



<b>Οικογένεια</b>	Συντηρητής κρασιών
<b>ΤΟΠΟΘΕΤΗΣΗ</b>	Εντοιχιζόμενο
<b>ΥΨΟΣ ΕΝΤΟΙΧΙΣΜΟΥ</b>	45 cm
<b>Απόψυξη</b>	Αυτόματη
<b>Τύπος ψύξης</b>	Υποβοήθηση ανεμιστήρα
<b>Τύπος μεντεσέ</b>	Standard
<b>Θέση μεντεσέ</b>	Αριστερά



## ΘΑΛΑΜΟΣ ΣΥΝΤΗΡΗΤΗ ΚΡΑΣΙΟΥ



<b>Αριθμός σταθερών ραφιών</b>	1
<b>Αριθμός αφαιρούμενων ραφιών</b>	2
<b>Υλικό ραφιών</b>	Ξύλο
<b>Αφαιρούμενα ράφια σε τηλεσκοπικούς οδηγούς</b>	Ναι
<b>Τύπος εσωτερικού φωτισμού</b>	Led
<b>Φίλτρο αέρα</b>	Φίλτρο ενεργού άνθρακα

## ΠΡΟΓΡΑΜΜΑΤΑ/ΛΕΙΤΟΥΡΓΙΕΣ



<b>Τύπος χειρισμού</b>	Αισθητήρες αφής	<b>Κλείδωμα χειριστηρίων</b>	Ναι
<b>Χειρισμός</b>	Εξωτερικά, στην πόρτα	<b>Χειροκίνητη λειτουργία φωτισμού</b>	Σε μέγιστη περίοδο
<b>Οθόνη</b>	LED	<b>Χειροκίνητη λειτουργία ανεμιστήρα</b>	Ναι
<b>Οθόνη με επιλογές λειτουργιών</b>	Ειδοποίηση θερμοκρασίας, Ρύθμιση θερμοκρασίας	<b>Ειδοποίηση θερμοκρασίας</b>	Ναι
<b>Ένδεικτική λυχνία ενεργοποίησης</b>	Ναι	<b>Ειδοποίηση ανοιχτής πόρτας</b>	Ναι

## ΤΕΧΝΙΚΑ ΧΑΡΑΚΤΗΡΙΣΤΙΚΑ

<b>Ρυθμιζόμενες ζώνες θερμοκρασίας</b>	1	<b>Αριθμός μοτέρ</b>	1
		<b>Τύπος μοτέρ</b>	Μοτέρ χαμηλών κραδασμών
		<b>Τύπος ψυκτικού αερίου</b>	R600a

<b>Ανεξάρτητα συστήματα ψύξης</b>	1	<b>Ποσότητα ψυκτικού μέσου (gr)</b>	20 g
<b>Αριθμός κρυστάλλων πόρτας</b>	2	<b>Τύπος μόνωσης</b>	Κυκλοπεντάνιο
<b>Εύρος τιμών θερμοκρασίας</b>	5-20 °C	<b>Πλαίσιο στο πίσω μέρος του θαλάμου</b>	Μεταλλικό
<b>Τύπος ρυθμιστή θερμοκρασίας</b>	Ηλεκτρονικό	<b>Τύπος ανοίγματος πόρτας</b>	Με μηχανισμό Push-pull
<b>Αντι-UV κρύσταλλο πόρτας</b>	Ναι		
<b>Ενσωματωμένη αντίσταση</b>	Ναι		

## ΕΤΙΚΕΤΑ ΑΠΟΔΟΣΗΣ/ΕΝΕΡΓΕΙΑΣ - ΚΑΝ. 2019







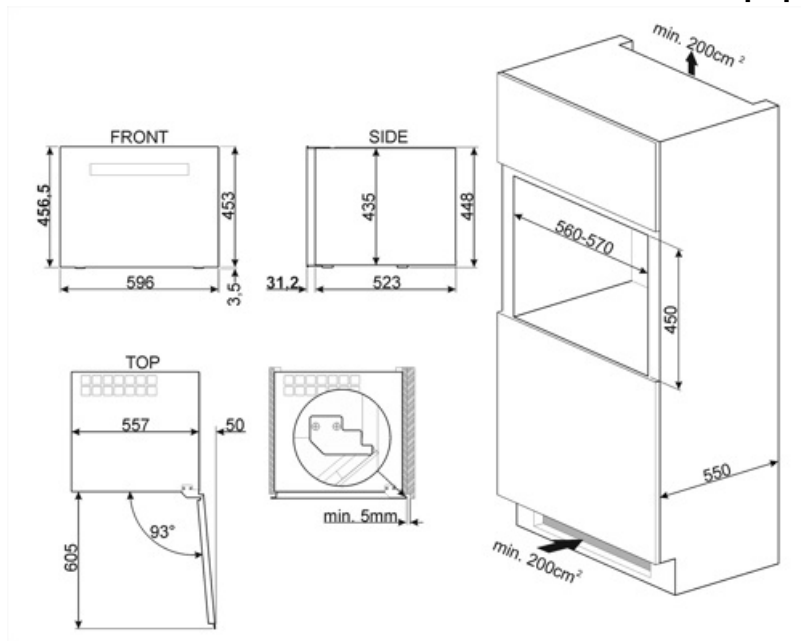



	<b>Ετήσια κατανάλωση ενέργειας</b>	100 kWh/a	<b>Άθροισμα χώρων συντήρησης</b>	56 λίτρα
	<b>ΕΝΕΡΓΕΙΑΚΗ ΚΛΑΣΗ</b>	F	<b>Κλιματική κλάση</b>	SN, N, ST
	<b>Κλάση θορύβου</b>	C	<b>ΕΕΙ</b>	124 %
	<b>Συνολική καθαρή χωρητικότητα</b>	56 λίτρα	<b>Επίπεδο θορύβου</b>	36 dB(A) re 1 pW

## ΗΛΕΚΤΡΙΚΗ ΣΥΝΔΕΣΗ

<b>Φις</b>	(F;E) Σούκο	<b>Τάση (V)</b>	220-240 V
<b>Ονομαστική ισχύς</b>	40 W	<b>Συχνότητα (Hz)</b>	50 Hz
<b>Ένταση ρεύματος</b>	0,4 A	<b>Μήκος καλωδίου τροφοδοσίας</b>	150 cm



## Symbols glossary

-  Το αυτόματο σύστημα απόψυξης λειτουργεί σε τακτά χρονικά διαστήματα εξαλείφοντας εντελώς την ανάγκη απόψυξης.
-  Τάξη ενεργειακής απόδοσης F
-  Ψύξη με κυκλοφορία αέρα: Η διανομή του κρύου αέρα στη συντήρηση, επιτρέπει ομοιόμορφη κατανομή της θερμοκρασίας.
-  Ύψος εντοιχισμού
-  Χειριστήρια αφής: Τα εύχρηστα χειριστήρια αφής επιτρέπουν τον προγραμματισμό της συσκευής με το πάτημα ενός κουμπιού.
-  A+: Η κατηγορία ενεργειακής απόδοσης A+ συμβάλλει στην εξοικονόμηση ενέργειας έως και 10% σε σύγκριση με την κατηγορία A. Η μέγιστη απόδοση με ελάχιστη κατανάλωση είναι εγγυημένη.
-  Οθόνη LED: για την προβολή των προγραμμάτων, των λειτουργιών και των επιλογών, καθώς και του χρόνου μέχρι το τέλος του κύκλου.
-  Εσωτερικός φωτισμός LED: είναι ένας πιο ενεργειακά αποδοτικός τρόπος φωτισμού του εσωτερικού της συσκευής.
-  Συσκευές με δυνατότητα σύνδεσης Wi-Fi. Μέσω της εφαρμογής SmegConnect μπορείτε να παρακολουθείτε και να ελέγχετε εξ αποστάσεως συσκευές μέσω smartphone και tablet (iOS και Android).
-  Συνδεσιμότητα Wi-Fi