

# CX68CM8

Produktabmessung	60x60 cm
Zahl der Garräume mit Energielabel	1
Wärmequelle des Garräume	Elektro
Wärmequelle des Kochfeldes	Glaskeramik
Typ Garraum 1	Umluft + Heißluft
Reinigungssystem Garraum	Vapor Clean
EAN-Code	8017709150006
Energieeffizienzklasse Garraum 1 (auf einer Skala von A+++ bis D)	A











## Ästhetik

Ästhetik	Classici	Bedienknebel	Classici
Serie	Concert	Farbe/Material der Bedienknebel	Metall
Design	Standard	Anzahl der Bedienknebel	6
Farbe	Edelstahl	Farbe des Dekors	Schwarz
Oberfläche	Gebürstet	Display	Digitaluhr 5 Tasten
Bedienoberfläche	Edelstahl	Gerätetür	Vollglas
Logo	Geprägt	Glasart	Stopsol-Silberglas
Position des Markenlogos	Zierblende	Türgriff	Classici
Spritzleiste	Ja	Material des Türgriffs	Edelstahl gebürstet
Farbe der Kochmulde	Edelstahl	Stellfüße	Silber

## Programme / Funktionen

Anzahl der Garfunktionen, Garraum 1 **8**  
 Art der Garfunktionen, Garraum 1

- |                                                                                                              |                                                                                                         |                                                                                                        |
|--------------------------------------------------------------------------------------------------------------|---------------------------------------------------------------------------------------------------------|--------------------------------------------------------------------------------------------------------|
|  Statisch                  |  Heißluft            |  Turbo-Heißluft   |
|  ECO                       |  Kleinflächengrill   |  Großflächengrill |
|  Großflächengrill + Umluft |  Unterhitze + Umluft |                                                                                                        |

## Reinigungsfunktion, Garraum 1



## Technische Eigenschaften Kochfeld



Anzahl der Kochzonen 4

Vorne links - Glaskeramik - Zweikreiskochzone - 0.75 - 2.20 kW - Ø 12.0 - Ø 21.0 cm

Hinten links - Glaskeramik - 1.20 kW - Ø 14.0 cm

Hinten rechts - Glaskeramik - Erweiterbar - 2.20 kW - 26.5x17.0 cm

Vorne rechts - Glaskeramik - 1.80 kW - Ø 18.0 cm

Anzeige der Kochzone Ja Restwärmeanzeige Ja

## Technische Eigenschaften primärer Garraum 1



Anzahl der Garraumbeleuchtungen	1	Anzahl der Türverglasungen	3
Nutzbare Garraumvolumen	70 l	Anzahl der Thermo-Türverglasungen	1
Bruttovolumen Garraum	79 l	Sicherheitsthermostat	Ja
Material Garraum	Ever Clean Emaillierung	Kühlsystem	Kühlgebläse
Anzahl der Garebenen	5	Nutzabmessungen des Garraums (HxBxT)	360X460X425 mm
Art der Einschubschienen	Einhängerahmen verchromt	Temperaturregelung	Elektromechanisch
Art der Beleuchtung	Halogen	Leistung der Unterhitze	1200 W
Leistung der Beleuchtung	40 W	Leistung der Oberhitze	1000 W
Programmierung der Garzeit	Start Gardauer mit Endabschaltung	Leistung des Kleinflächengrills	1700 W
Garraumbeleuchtung bei Türöffnung	Ja	Leistung des Großflächengrills	2700 W
Abnehmbare Gerätetür	Ja	Leistung der Heißluft	2000 W
Vollglasinnentür	Ja	Art des Grills	Elektrisch
Vollglasinnentür herausnehmbar	Ja		

## Optionen primärer Garraum 1

Kurzzeitwecker	Ja	Temperatur min.	40 °C
Akustisches Signal bei Garzeitende	Ja	Temperatur max.	260 °C

## Serienzubehör primärer Garraum 1 und Kochfeld

Grillrost mit Tiefensperre	1	Backblech/Fettpfanne (H: 40 mm)	1
----------------------------	---	---------------------------------	---

## Elektrischer Anschluss

Elektrischer Gesamtanschlusswert	10400 W	Typ des vorinstallierten Anschlusskabels	Einphasig
Absicherung	29 A	Zusätzliche Anschlussmöglichkeiten	Ja, zwei- oder dreiphasig
Spannung	220-240 V	Frequenz	50/60 Hz
Spannung 2	380-415 V	Anschlussleiste	5-polig

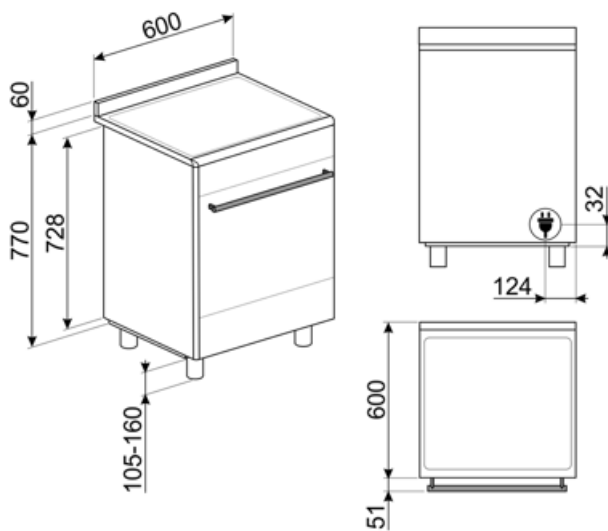

## Sonderzubehör

### AIRFRY

Ideale Alternative zum traditionellen Frittieren im Backofen mit weniger Kalorien und Fett. Damit lassen sich schnell und einfach Gerichte, wie Pommes frites, Gemüse, Fisch, Geflügel bei perfekter Bräunung knusprig zubereiten.



### BN620-1

Backblech emailliert (H: 20 mm), kompatibel für alle 45-60 cm Backöfen der Serie SF.../SFP... und Kochzentren/Standherde



### BNP608T

Backblech für Feingebäck aus Aluminium, teflonbeschichtet (H: 8 mm), geeignet für alle 45-60 cm Backöfen der Serie SF.../SFP... und Kochz./Standherde (für Auflage auf Grillrost).



### GTT

Teleskop-Vollauszug, 1 Ebene.



### KITP60X9

Edelstahlrückwand, kombinierbar für 60 cm Standherde Concert/Classici mit Pyrolyse und/oder Multifunktionsbackofen



### PALPZ

Pizzaschieber aus Edelstahl mit Klappgriff, kompatibel für die Pizzasteine: PRTX, PPR9, STONE in Verbindung von Elektro-Backöfen. Abmessungen LxH: 31,5x32,5 cm.



### SFLK1

Kindersicherung.



### STONE

Rechteckiger Pizzastein, aus Schamottstein, glasiert. Ideal zum Backen von Pizzen, Brot, Focaccia und anderen Gerichten, wie Gebäck oder Keksen. Abmessungen LxBxH: 420x375x18 mm



### BBQ

Beidseitig einsetzbare Grillplatte. Für die perfekte Zubereitung von saftigen und knusprigen Gerichten im Backofen mit dem typischen Grillaroma. Die gerippte Seite ist besonders für Fleisch und Käse geeignet, die glatte Seite für Fisch, Meeresfrüchte und



### BN640

Backblech emailliert (H: 40 mm), kompatibel für alle 45-60 cm Backöfen der Serie SF.../SFP... und Kochzentren/Standherde

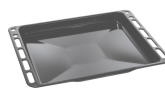

### GTP

Teleskop-Teilauszug, 1 Ebene.



### KITH95

Kit Stellfüße (950 mm), Edelstahl, für Erhöhung, geeignet für Concert-Standherde (911-966mm).



### KITPDQ

Kit Stellfüße (850 mm), Edelstahl, für Reduzierung der Höhe (850-881 mm), geeignet für Concert-Standherde.



### SCRP

Metall-Glasschaber für alle Glaskeramik-/Induktionskochfelder.







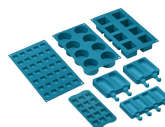















### SMOLD

Set aus 7 Silikonformen für Eiscreme, Stieleis, Pralinen, Eiswürfel (Blast-Chiller) und das Vorportionieren von Gerichten. Temperaturbeständig von -60°C bis +230°C (Backöfen).



## Symbols glossary

			Das Gerät ist für eine Installation im Hocheinbau vorgerüstet.
	Kühlgebläse: zur Ermöglichung einer angenehmen und sicheren Oberflächentemperatur.		Dreifach verglaste Backofentür: Anzahl der Scheiben der Gerätetür.
	Ever Clean-Emaillierung: ist eine besondere Pyrolyse-Emaillierung, die dank ihrer geringeren Porosität eine bessere Reinigung des Garraums ermöglicht. Die Emaillierung schafft eine perfekte Oberfläche im gesamten Backofen inkl. der Backbleche und ist äüÙe		Unterhitze-Umluft: die Kombination aus Umluft und Unterhitze ist ideal für alle Arten von Speisen und ermöglicht zudem das Fertiggaren von Speisen, die im Inneren eine höhere Hitzeentwicklung benötigen.
	Ober-/Unterhitze: traditionelles, statisches Garen, geeignet für die Zubereitung von einem Gericht. Die Erhitzung erfolgt gleichzeitig von oben und unten. Das Garen ist schonender, ideal für alle Arten von Braten, Brot und Backwaren.		Heißluft: diese Funktion ist ideal für alle Arten von Gerichten auch auf mehreren Ebenen. Die Beheizung erfolgt aus dem hinteren Teil des Backofens und verteilt sich schnell und gleichmäßig im Garraum.
	ECO-Funktion: diese Funktion eignet sich besonders für das Zubereiten von Speisen auf einer Ebene mit geringem Energieverbrauch. Um eine max. Energieeinsparung und Zeitersparnis zu erzielen, wird empfohlen, die Speisen ohne Vorheizung in den Garraum einzu		Großflächengrill: sehr intensive Erhitzung nur von oben durch ein doppeltes Heizelement. Hervorragend geeignet zum Grillen und Gratinieren. Er wird am Ende des Garvorgangs verwendet und sorgt für eine gleichmäßige Bräunung der Speisen.
	Kleinflächengrill: die Hitze wird in der Mitte des Heizwiderstandes erzeugt und ist für kleinere Mengen an Gargut vorgesehen. Bestens geeignet zum schnellen Garen und Bräunen von Speisen. Die oberste Ebene ist für kleinere, die untere für größere Gerichte		Umluft-Großflächengrill: sehr intensive Beheizung von oben durch ein doppeltes Heizelement. In Verbindung der Umluft ist das Grillen von größeren Fleischgerichten optimal möglich.
	Turbo-Heißluft: die Beheizung erfolgt von oben, unten und zentral von der Rückseite des Garraums. Das Heißluftgebläse ist aktiv und ermöglicht ein sehr schnelles Garen, auch auf mehreren Ebenen. Ideal für größere Mengen an Gerichten, die ein intensives Ga		Glaskeramik: die Oberfläche des Kochfeldes besteht aus einer speziellen Glaskeramik. Die darunterliegenden Hi-Light-Heizwiderstände übertragen die Abstrahlhitze direkt in den Topfboden des Kochgeschirrs.
	Vollglasinnentür: eine einzige Glasfläche für eine einfache Reinigung und beste Durchsicht in den Garraum.		Innere Türverglasung: diese kann mit wenigen Handgriffen zur Reinigung herausgenommen werden.
	Seitliche Innenbeleuchtung: zwei gegenüberliegende Beleuchtungen erhöhen die Sicht auf das Innere des Garraums.		Restwärmeanzeige: Nach dem Ausschalten des Kochfeldes wird angezeigt, welche der Kochzonen noch heiß ist. Sinkt die Temperatur unter 60°C, erlischt die Anzeige.
	Anzahl der Garebenen: der Garraum verfügt über 5 Garebenen.		Vapor Clean: eine einfache Reinigungsfunktion, die mit Hilfe von Dampf Ablagerungen im Garraum löst.
	Garraumvolumen 70 l: das Garraumvolumen der nutzbaren Fläche wird in Litern angegeben.		

## Benefit (TT)

---

### **Kochfeldtyp**

Keramikkochfelder bieten schnelles Kochen und präzise Temperaturkontrolle.

### **Vapor Clean**

Durch Einführen von Wasser in eine Vertiefung am Boden des Garraums wird Dampf erzeugt, der die Rückstände aufweicht und ihre Entfernung erleichtert

### **Tastensteuerung**

Einfache und intuitive Timer-Einstellung mit einer einfachen Taste

### **Umluft**

Beste Kochleistungen durch ventilerte Umluftströmung garantiert

Mehrere Ventilatoren und Heizelemente garantieren einen perfekten aerodynamischen Wärmefluss, der ein gleichmäßiges und schnelles Garen im Inneren des Garraums ermöglicht

### **Multilevel Cooking**

Mehrere Garebenen ermöglichen maximale Flexibilität bei der Nutzung

### **Multilevel Halogenlicht**

Interne Halogenbeleuchtung auf verschiedenen Ebenen garantiert hervorragende Sichtbarkeit

### **Herausnehmbares Innenglas**

Die Türinnenscheiben sind für eine vollständige Reinigung leicht herausnehmbar

### **Tangentiale Kühlung**

Neues Kühlsystem mit tangentialem Gebläse und Luftstrom von der Tür zur Rückwand

### **Isothermischer Garraum**

Die beste Kochleistung bei höchster Energieeffizienz

### **BBQ (optionales Zubehör)**

Grillen direkt im Backofen mit dem doppelseitigen Barbecue-Grill (BBQ optionales Zubehör)

### **Pizzastein (optionales Zubehör)**

Backen mit feuerfestem Stein für weiche und knusprige Pizza und Backwaren aus Hefe (STONE optionales Zubehör)

### **Cool Door**

Während jeder Funktion ist das Glas der Außentür kalt, um Verbrennungsgefahr zu vermeiden

### **Air-Fry (AIRFRY optionales Zubehör)**

Leichtere und schmackhaftere Speisen dank des Air-Fry-Korbs (optionales Zubehör)

---

## Einstellbare Höhe

Kochfeld bündig mit der Arbeitsfläche dank verstellbarer FüÙe