

CX91GMBL

Lieden koko	90x60 cm
Uunien lukumäärä	1
Uunin lämmönlähde	Sähköinen
Keittotason tyyppi	Kaasu
Pääuunin tyyppi	Kiertoilmauuni
Pääuunin puhdistusjärjestelmä	Höyrypuhdistus
EAN-koodi	8017709329501
Energialuokka	A



Estetiikka



Estetiikka	Classic	Säätimien tyyppi	Säätimet
Sarja	Concerto	Säätimet	Smeg Classic
Design	Stantardi	Säätimien väri	Ruostumaton teräs
Väri	Musta	Säätimien lukumäärä	8
Pinnan viimeistely	Kiiltävä musta	Väripainatus	Musta
Ohjauspaneelin pintakäsittely	Metalliemalointi	Ovi	Kokolasi
Logo	Kohokuvioitu	Lasin tyyppi	Musta
Logon sijainti	Uunin alapuolinen paneeli	Kahva	Smeg Classic
Tason väri	Musta emali	Kahvan väri	Harjattua ruostumatonta terästä
Keittoastiatuen tyyppi	Mattamusta emalointi	Jalat	Musta

Ohjelmat/toiminnot

Keitto-ohjelmien lukumäärä 6
Perintieset paistotoiminnot

 Staattinen

 Puhallinvusteinen



Turbo (pyöreä lämpöelementti + alalämpö + ylälämpö + puhallin)

 Eco

 Suuri grilli



Tuuletin

Muut toiminnot

 Ajastettu sulatus

Puhdistustoiminnot

 Vapor clean









Keittotasovaihtoehdot

Minuuttiajastin 1

Keittotason tekniset ominaisuudet

	Keittoalueita yhteensä 5		
	Edessä vasemmalla - Kaasu - RP - 2.90 kW		
	Takana vasemmalla - Kaasu - SRD - 1.80 kW		
	Keskellä - Kaasu - URP - 4.00 kW		
	Takana oikealla - Kaasu - SRD - 1.80 kW		
	Edessä oikealla - Kaasu - AUX - 1.00 kW		
Polttimet	Tavallinen	Kaasun turvasuuttimet	Kyllä
Automaattinen elektroninen sytytys	Kyllä	Polttimien suojukset	Mattamusta emalointi

Pääuunin tekniset ominaisuudet

											
Valojen lukumäärä	1	Irrotettava sisäluukku	Kyllä	Tuulettimen numero	1	Luukun lasien määrä	2	Nettotilavuus, 1. uuni	115 l	Lämpöä heijastavien luukun lasien määrä	1
Bruttotilavuus, ensimmäinen uuni	129 l	Turvatermostaatti	Kyllä	Uunin sisämateriaali	Ever Clean -emali	Jäähdytysjärjestelmä	Tangentiaalinen	Uunin nettosisämitat (k x l x s)	371x724x418 mm	Uunin nettosisämitat (k x l x s)	371x724x418 mm
Hyllyjen määrä	5	Lämpötilansäätö	Sähkömekaaninen	Hyllyjen tyyppi	Metalliliteet	Alavastuksen teho	1700 W	Valojen tyyppi	Halogeeni	Ylävastuksen teho	1200 W
Valojen tyyppi	Halogeeni	Alavastuksen teho	1700 W	Valoteho	40 W	Grillivastus	1700 W	Aika-asetus	Minuuttilaskuri + kypsennyksen loppu	Suuren grillin teho	2900 W
Oven avaaminen	Luukku alhaalla	Ylävastuksen teho	1200 W	Irrotettava luukku	Kyllä	Kiertoilmavastuksen teho	2000 W	Sisäluukku kokolasia	Kyllä	Grillin tyyppi	Sähkö

Vaihtoehdot, Uuni

Enimmäislämpötila 260 °C

Äänimerkki kypsennyksen päätyessä	Kyllä
Vähimmäislämpötila	50 °C

Pääuunin varusteet

Ritilä, taka- ja sivupysäytys	1	20 mm syvä uunipelti	1
----------------------------------	---	----------------------	---

Sähköliitännä

Sähköliitännä	3200 W	Sähköjohdon pituus (cm)	120 cm
Virta	14 A	Taajuus	50/60 Hz
Jännite	220-240 V	Pääte	3 napainen
Asennetun sähköjohdon tyyppi	Kyllä, yksivaihe		

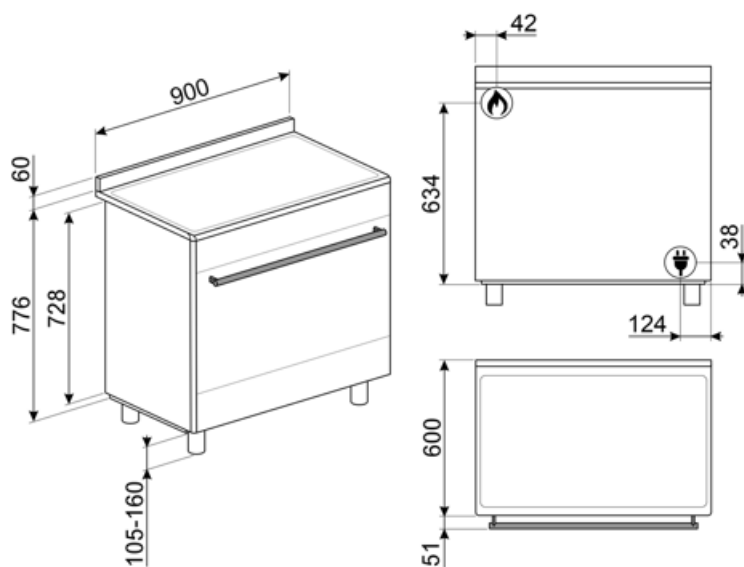

Not included accessories

AIRFRY9

Ilmafriteerausteline AIRFRY .
Ihanteellinen perinteiseen uunissa
friteeraukseen, mutta vähemmällä
kalori- ja rasvamäärällä. Sen ansiosta
voit paistaa nopeasti ja helposti
esimerkiksi ranskalaisia perunoita,
friteerattuja kasviksia ja kalaa, ja
täydellinen ruskistus ja rapeus säilyvät.



BG6090-1

Valurautainen grillialusta, soveltuu
Concerto-liesille



GTT

**Kokonaan ulosvedettävät
teleskooppikiskot (1 taso)** Ulosveto:
433 mm Materiaali: Kiillotettu
ruostumaton teräs AISI 430



KITPDQ

Korkeuden vähennyssarja (850 mm),
ruostumatonta terästä, liesille

PPR9

Pizzakivi ilman kahvoja Neliönmuotoinen
kivi: P64xK2,3xS37,5 cm Soveltuu myös
kaasu-uuneille, asetetaan ritilälle.



SFLK1

Lapsilukko



BBQ9



GTP

**Osittain ulosvedettävät
teleskooppikiskot (1 taso)** Ulosveto<:
300 mm Materiaali: Kiillotettu
ruostumaton teräs AISI 430



KITH95

Korkeuden lisäyssarja (950 mm),
ruostumatonta terästä

PALPZ

Pizzalapio, jossa taitettava kahva
leveys: 315 mm pituus: 325 mm



PPX6090-1

Ruostumattomasta teräksestä
valmistettu grillialusta, soveltuu 90
cm:n Concerto-liesille







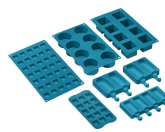







SMOLD

7 silikonimuotin sarja: jäätelöille,
mehupuikoille, konvehdeille,
jääkuutioille tai ruoka-annoksille.
Käytettävissä -60°C – +230°C



Symbols glossary

-  A: Product drying performance, measured from A+++ to D / G depending on the product family
-  Ilmajäähdytysjärjestelmä: pinnan turvallisten lämpötilojen takaamiseksi.
-  Kaksinkertaiset lasiovet: Lasiovien lukumäärä.
-  Puhallinavusteinen alusta: puhaltimen ja alavastuksen yhdistelmä yksinään mahdollistaa pinnalta paistuneiden mutta sisältä raakojen ruokien kypsytämisen nopeammin. Tätä järjestelmää suositellaan sellaisten ruokien kypsennyksen viimeistelyyn, jotka ovat valmiiksi kypsiä pinnalta, mutta eivät kuitenkaan sisältä, jolloin ne edellyttävät hieman korkeampaa lämpöä. Ihanteellinen kaikentyypisille ruoille.
-  Staattinen: Perinteinen kypsennys, joka soveltuu yhden ruokalajin valmistukseen kerrallaan. Puhallin ei ole päällä, ja lämpö tulee samanaikaisesti alhaalta ja ylhäältä. Staattinen kypsennys on hitaampaa ja herkempää, ja se soveltuu ihantellisesti, kun ruoan halutaan olevan kypsää ja kuivaa myös sisäpuolelta. Ihanteellinen kaiken tyyppisten paistien, rasvaisten lihojen, leivän ja täytettyjen kakkujen valmistukseen.
-  Grilli: Erittäin voimakas lämpö, joka tulee ainoastaan ylhäältä kaksoislämmitysvastuksesta. Puhallin ei ole päällä. Tarjoaa erinomaiset grillaus- ja gratinointitulokset. Kypsennyksen lopussa käytettynä tarjoaa yhtenäisen ruskistuksen ruoille.
-  Asennus torniin: Asennus torniin
-  Aikaperusteinen sulatus: Manuaalinen sulatustoiminto. Toiminto lakkaa asetetun keston päätyttyä.
-  Ever Clean -emali: Ever Clean -emali laitetaan sähköstaattisesti kulmasta kulmaan ja reunasta reunaan, ja sillä estetään halkeamat tai säröt ajan kuluessa. Se on erityinen pyrolyyttimen emali, joka kestää happoja. Lisäksi se on miellyttävän kirkas ja edesauttaa uunin seinämien puhtautta vähäisen huokoisuutensa ansiosta. Se paistetaan yli 850 °C:ssa ja polymerisoidaan hitaasti tieteellisesti määritetyllä nopeudella tasaisen syvyyden ja lujuuden takaamiseksi. Ever Clean -emali luo virheettömän pinnoitteen sekä uunin sisäpuolelle että pelteihin ja tekee uunin pintojen kunnossapidosta erittäin helppoa ajan kuluessa, sillä se vähentää kypsennyksen aikana syntyvän rasvan tarttumista
-  Puhallinavusteinen: Voimakas ja tasainen perinteinen kypsennys, soveltuu monimutkaisillekin resepteille. Puhallin on aktiivinen, ja lämpö tulee samanaikaisesti alhaalta ja ylhäältä. Tuuletettu kypsennys takaa nopeamman ja tasaisemman tuloksen, jolloin ruoan tuoksut tulevat ulos ja kosteus jää sisälle. Ihanteellinen uunipastan, keksien, paistien ja hedelmätorttujen paistoon.
-  ECO: alhaisen energiankulutuksen ruoanlaittotoiminto, joka soveltuu erityisesti kypsennykseen yksittäisellä tasolla ja alhaisella energiankulutuksella. Suositellaan kaikentyypiselle ruoalle, poikkeuksena ruoat, jotka voivat saada aikaan paljon kosteutta (esimerkiksi kasvikset). Maksimaalisen energiansäästön ja ajan vähentämisen aikaansaamiseksi suosituksena on laittaa ruoka uuniin ilman, että kypsennystilaa esilämmitettäisiin
-  Turbo: lämpö tulee 3 suunnasta: uunin ylä- ja alapuolelta ja takaa. Puhallin on päällä. Se mahdollistaa nopean kypsennyksen jopa eri tasoilla ilman, että aromit sekoittuvat. Ihanteellinen suurille ruokamäärille, jotka edellyttävät voimakasta kypsennystä.

-
- | | |
|--|--|
|  <p>Kaasu-uunit tarjoavat välitöntä lämmön säätelyä, lyhyempiä kypsennysaikoja ja tilaisuuden paistaa paljon alhaisimmissa lämpötiloissa sähköuuneihin verrattuna.</p> |  <p>Täyslasinen sisäluukku: Täyslasinen sisäluukku, yksittäinen sileä pinta, joka on helppo pitää puhtaana.</p> |
|  <p>Sisäluukun lasi: voidaan poistaa muutamalla helpolla liikkeellä puhdistusta varten.</p> |  <p>Sivuvalot: Kaksi vastakkaista sivuvaloa lisäävät näkyvyyttä uunin sisällä.</p> |
|  <p>Automaattinen avaus: joissakin malleissa on ovi, joka avautuu automaattisesti jakson päätyttyä, mikä on täydellinen ratkaisu kahvattomissa keittiöyksiköissä, sillä kahvaa ei tarvita. Turvallisuussyistä ovi lukittuu automaattisesti, kun konetta ei käytetä. Näin sen vahingossa avautuminen voidaan välttää.</p> |  <p>Uunissa on 5 eri kypsennystasoa.</p> |
|  <p>Huippunopeat polttimet: Tehokkaat huippunopeat polttimet tarjoavat jopa 5 kw tehoa.</p> |  <p>Höyrypuhdistus: yksinkertainen puhdistustoiminto, jossa uunin kerrostumat poistetaan höyryllä.</p> |
|  <p>Tilavuus kertoo, minkä verran uunissa on käytettävänä tilaa litroissa.</p> |  <p>Nappien ohjaus</p> |

Benefit (TT)

Kaasukeittotaso

Kaasu mahdollistaa lämmönlähteen jatkuvan hallinnan, ja lämpötilan muutos tapahtuu välittömästi
Lämpöparilla varustettu kaasunsyöttö katkaistaan liekin sammuttua lisäturvallisuutta varten.

Vapor Clean

Kun lisäät vettä uunitilan pohjan syvänteeseen, syntyy höyryä, joka pehmentää jäämiä ja helpottaa niiden poistoa
Kun lisäät vettä uunitilan pohjan syvänteeseen, syntyy höyryä, joka pehmentää jäämiä ja helpottaa niiden poistoa.

Nappien ohjaus

Helppo ja intuitiivinen ajastimen asetus eleganteilla nupeilla

True-konvektio

Paras kypsennystulos tuuletetulla pyöreällä virtauksella

Monet tuulettimet ja lämmityselementit takaavat täydellisen aerodynaamisen lämmönvirtauksen mahdollistaen tasaisen ja nopeamman kypsennyksen uunitilassa.

Monitasokypsennys

Lukuisia kypsennystasoja maksimaalisen käytön joustavuuden takaamiseksi

Monitasoinen halogeenivalo

Sisäinen halogeenivalaistus eri tasoilla tarjoaa erinomaista näkyvyyttä

Irrotettava sisälasi

Sisäiset luukun lasit on helppo irrottaa kattavaa puhdistusta varten

Tangentiaalinen jäähdytys

Uusi jäähdytysjärjestelmä, jossa on tangentiaalinen tuuletin ja ilmavirtaus luukulta välitilaan

Isoterminen uunitila

Paras kypsennystulos korkeimmalla energiatehokkuudella

Kylmä luukku

Ulkoisen luukun lasi on kylmä kaikkien toimintojen aikana, mikä estää palovammat

AirFry (AIRFRY valinnainen lisävaruste)

Kevyempi ja maistuvampi ruoka ilmafriteerauskorin ansiosta (valinnainen lisävaruste)

BBQ (valinnainen lisävaruste)

Barbeque-paisto suoraan uunissa kaksipuolisella grillillä (BBQ valinnainen lisävaruste)

Pizzakivi (valinnainen lisävaruste)

Leipominen paistokiven kanssa pehmeää ja rapeaa pizza- ja hiivatuotteita varten (KIVI valinnainen lisävaruste)

Säädettävä korkeus

Liesi on asetettu työtasoon työalueelle säädettävien jalkojen ansiosta

Yksi turbiini

Uunissa on tuuletin, jossa on kiertolämmityselementti, joka mahdollistaa kypsennyksen kiertolämmöllä