

# CX91GMBL

<b>Размеры прибора</b>	90x60 cm
<b>Количество духовок с меткой энергоэффективности</b>	1
<b>Источник нагрева духовки</b>	Электрический
<b>Тип варочной панели</b>	Газ
<b>Тип основной духовки</b>	Термовентилируемый
<b>Система очистки, основная духовка</b>	Паровая очистка
<b>EAN-код</b>	8017709329501
<b>Класс энергоэффективности</b>	A









## Эстетика



<b>Эстетика</b>	Classica	<b>Тип управления</b>	Поворотные переключатели
<b>Серия</b>	Concerto	<b>Поворотные переключатели</b>	Classica
<b>Дизайн</b>	Стандартный	<b>Цвет переключателей</b>	Нержавеющая сталь
<b>Цвет</b>	Черный	<b>Количество переключателей</b>	8
<b>Отделка</b>	Черный глянцевый	<b>Цвет шелкографии</b>	Черный
<b>Обработка панели управления</b>	Эмалированный металл	<b>Дверца</b>	Полностью стеклянная
<b>Логотип</b>	Штампованный	<b>Тип стекла</b>	Черный
<b>Расположение логотипа</b>	Полоса под духовым шкафом	<b>Ручка</b>	Classica
<b>Цвет варочной панели</b>	Черная эмаль	<b>Ручки</b>	Сатинированная нерж. сталь
<b>Тип решеток</b>	Эмалированная черная матовая	<b>Ножки</b>	Черный

## Программы/ функции

<b>Количество функций приготовления</b>	6
<b>Традиционные функции приготовления</b>	

 Статический	 Вентилируемый	 Турбо
 ECO	 Гриль большой	 Нижний нагрев + конвекция

## Другие функции

 Размораживание по времени

## Функции очистки

 Паровая очистка

## Опции варочной панели

Таймер поминутный 1

## Технические характеристики варочной панели

UR

### Количество зон приготовления 5

Фронтальная левая - Газ - быстрая - 2.90 кВт

Задняя левая - Газ - полубыстрая - 1.80 кВт

Центральная - Газ - ультрабыстрая - 4.00 кВт

Задняя правая - Газ - полубыстрая - 1.80 кВт

Фронтальная правая - Газ - вспомогательная - 1.00 кВт

Тип газовых горелок Стандартный

Газ-контроль

Да

Автоматический электроподжиг Да

Крышки горелок

Эмал. матово-черные

## Технические характеристики - основная духовка



Количество ламп подсветки 1

Количество конвекторов 1

Полезный объем 115 л

Полный объем, 1-я духовка 129 л

Материал внутренней камеры Эмаль Ever Clean

Количество уровней приготовления 5

Тип направляющих Металлические направляющие

Тип подсветки Галогенная

Мощность ламп подсветки 40 Вт

Программатор длительности приготовления Таймер + окончание приготовления

Открывание дверцы Стандартное открывание

Съемная дверца Да

Внутренние стекла дверцы съемные Да

Количество стекол дверцы 2

Количество теплоотражающих стекол дверцы 1

Термостат безопасности Да

Система охлаждения Тангенциальная

Размеры внутренней камеры (ВхШхГ) 371x724x418 мм

Регулировка температуры

Электромеханический

Мощность нижнего нагревательного элемента 1700 Вт

Мощность верхнего нагревательного элемента 1200 Вт

Мощность гриля 1700 Вт

Мощность большого гриля 2900 Вт

Мощность гриля 1700 Вт

Мощность большого гриля 2900 Вт

Мощность гриля 1700 Вт

Мощность большого гриля 2900 Вт

<b>Внутреннее стекло дверцы сплошное</b>	Да	<b>Мощность кольцевого нагревательного элемента</b>	2000 Вт
		<b>Тип гриля</b>	Электрический

## Опции, основная духовка

<b>Акустический сигнал окончания приготовления</b>	Да	<b>Максимальная температура</b>	260 °C
<b>Минимальная температура</b>	50 °C		

## Аксессуары в комплекте, основная духовка

<b>Решетка с задним и боковым упором</b>	1	<b>Противень (20 мм)</b>	1
--	---	--------------------------	---

## Электрическое подключение

<b>Номинальная мощность</b>	3200 Вт	<b>Длина электрического кабеля</b>	120 см
<b>Сила тока</b>	14 А	<b>Частота тока</b>	50/60 Гц
<b>Напряжение</b>	220-240 В	<b>Клеммная коробка</b>	3 полюса
<b>Тип электрического кабеля</b>	Да, однофазное		

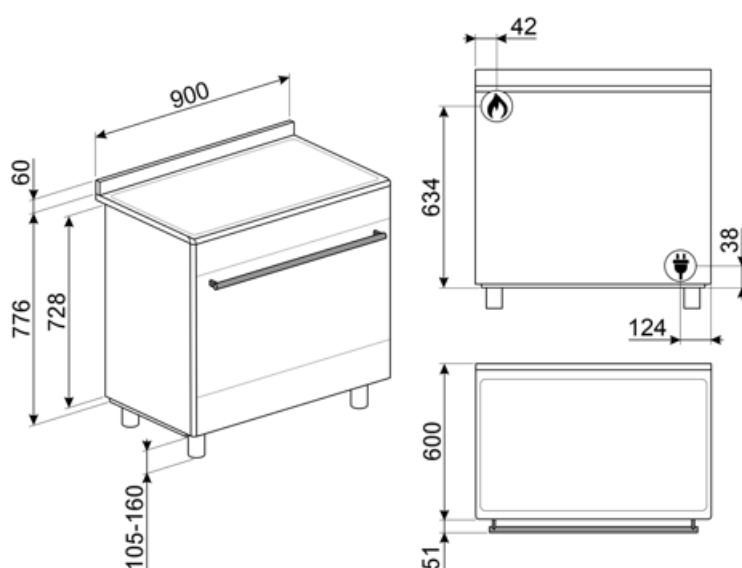

## Совместимые Аксессуары

### AIRFRY9

Решетка для аэрофритюрницы AIRFRY. Идеально подходит для воссоздания традиционной жарки в духовке, но с меньшим количеством калорий и меньшим количеством жира. Он позволяет быстро и просто готовить такие блюда, как картофель фри, жареные овощи и рыба, обеспечивая идеальное подрумянивание и хрустящую корочку.



### BBQ9



### BG6090-1

Чугунный гриль, подходящий для варочных центров Concerto

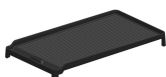

### BN920

### BN940

### GTT

Полностью выдвижные телескопические направляющие (1 уровень) Выдвижение: 433 мм Материал: полированная нержавеющая сталь AISI 430



### KITPDQ

Регулируемые по высоте ножки (850 мм), нержавеющая сталь, для варочных центров

### GTP

Телескопические направляющие неполного выдвижения (1 уровень) Извлечение: 300 мм Материал: полированная нержавеющая сталь AISI430



### KITH95

Регулируемые по высоте ножки (950 мм), нержавеющая сталь

### PALPZ

Лопатка для пиццы с откидной ручкой Ширина: 315 мм Длина: 325 мм



### PPR9

Огнеупорный камень для пиццы без ручек. Камень прямоугольной формы: L64xH2,3xP37,5 см.



### PPX6090-1

Гриль из нержавеющей стали, подходит для плит Concerto



### SFLK1

Блокировка управления



### SMOLD

Комплект из 7 силиконовых форм для мороженого, леденцов, пралине, кубиков льда или порционных продуктов. Используется при температуре от -60°C до +230°C

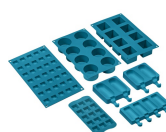

## Symbols glossary



Система воздушного охлаждения: для обеспечения безопасной температуры поверхности.



Дверца с двойным остеклением



В газовых духовках вентилятор быстро и равномерно распределяет тепло по всей полости духового шкафа, избегая передачи аромата при одновременном приготовлении нескольких разных блюд. В электрических духовках эта комбинация позволяет быстрее приготовить продукты, которые уже готовы сверху, но требуют большего количества готовки внутри, без дальнейшего подрумянивания.



Верхний и нижний нагрев: традиционный метод приготовления, который лучше всего подходит для блюд, расположенных в центре духовки. Верхняя часть духовки всегда будет самой горячей. Идеально подходит для жаркого, фруктовых кексов, хлеба и т. д.



Использование гриля дает отличные результаты при приготовлении мяса средних и малых порций, особенно в сочетании с вертелом (где это возможно). Также идеально подходит для приготовления колбас и бекона.



Установка в колонну



Размораживание по времени: с помощью этой функции время размораживания продуктов определяется автоматически.



Эмаль Ever Clean: эмаль Ever Clean наносится электростатически, чтобы предотвратить образование трещин или сколов с течением времени. Это особая эмаль, устойчивая к бытовым кислотам, которая, помимо приятного блеска, способствует более тщательной очистке стенок духовки благодаря своей меньшей пористости. После нанесения ее запекают при температуре выше 850°C и медленно полимеризуют с научно определенной скоростью, чтобы обеспечить однородную глубину и прочность. Эмаль Ever Clean создает безупречный вид как внутри духовки, так и на противнях, что делает поверхности духовки невероятно привлекательными и сохраняет их в течение долгого времени, так как снижает адгезию жира во время приготовления.











Верхний + нижний нагрев с конвекцией: нагревательные элементы, работающие одновременно с вентилятором, предназначены для обеспечения более равномерного нагрева, аналогично традиционному приготовлению, поэтому требуется предварительный нагрев. Наиболее подходит для блюд, требующих медленного приготовления.



ЭКО: приготовление с низким энергопотреблением: эта функция особенно подходит для приготовления на одном уровне с низким энергопотреблением. Рекомендуется для всех типов продуктов, кроме тех, которые могут выделять много влаги (например, овощи). Чтобы добиться максимальной экономии энергии и сократить время, рекомендуется помещать продукты в духовку без предварительного нагрева рабочей камеры.



Кольцевой+ верхний + нижний нагревательные элементы: использование вентилятора с обоими элементами позволяет готовить пищу быстро и эффективно, что идеально подходит для больших объемов, требующих тщательного приготовления. Он предлагает такой же результат, как и гриль, перемещая тепло вокруг пищи вместо перемещения самой пищи, позволяя приготовить продукт любого размера или формы.

- 
-  Полностью стеклянная внутренняя поверхность дверцы, единая плоская поверхность, которую легко поддерживать в чистоте.
-  Подсветка сбоку: две лампы на противоположных сторонах внутренней камеры улучшают обзор внутри духовки.
-  В камере духового шкафа предусмотрено 5 разных уровней приготовления.
-  Очистка паром: простая функция очистки с использованием пара для удаления отложений в камере духового шкафа.
-  Поворотные переключатели
-  Внутреннее стекло дверцы: снимается для очистки несколькими быстрыми движениями.
-  Автоматическое открывание: некоторые модели имеют автоматическое открывание дверцы по окончании цикла, что является идеальным решением для кухонных гарнитуров без ручек, поскольку ручка не требуется. По соображениям безопасности дверца автоматически блокируется, когда машина используется, чтобы избежать ее непреднамеренного открывания.
-  Ультрабыстрая горелка: мощные сверхбыстрые горелки обеспечивают мощность до 5 кВт.
-  Указан полезный объем внутренней камеры в литрах.

---

## Benefit (TT)

---

### **Газовая варочная панель**

Обеспечивает более быстрое приготовление и максимально точный контроль температуры

Для большей безопасности устройство оснащено термопарой, которая отключает подачу газа при затухании пламени.

### **Паровая очистка**

При наливании воды в углубление в нижней части внутренней камеры, генерируется пар, который смягчает загрязнения и облегчает их удаление

При наливании воды в углубление в нижней части внутренней камеры, генерируется пар, который смягчает загрязнения и облегчает их удаление

### **Поворотные переключатели**

Простая и интуитивно понятная настройка таймера с помощью элегантных ручек.

### **Правильная конвекция**

Лучшие результаты приготовления гарантированы кольцевым нагревом с конвекцией

Несколько конвекторов и нагревательных элементов гарантируют идеальный аэродинамический тепловой поток, гарантирующий равномерное и быстрое приготовление пищи.

### **многоуровневое приготовление**

Несколько уровней приготовления обеспечивают максимальную гибкость использования.

### **Разноуровневая галогенная подсветка**

Внутреннее галогенное освещение на разных уровнях гарантирует отличную видимость.

### **Съемные внутренние стекла**

Внутренние стекла дверцы легко снимаются для полной очистки.

### **Тангенциальное охлаждение**

Новая система охлаждения с тангенциальным вентилятором и потоком воздуха от дверцы к задней стенке

### **Изотермическая внутренняя камера**

Лучшая производительность приготовления пищи при самой высокой энергоэффективности

### **BBQ (дополнительный аксессуар)**

Приготовление барбекю прямо в духовке с помощью двустороннего гриля (дополнительный аксессуар BBQ)

### **STONE (дополнительный аксессуар)**

Выпечка на огнеупорном камне для мягкой и хрустящей пиццы и дрожжевых изделий (дополнительный аксессуар STONE)

### **Регулировка высоты**

Верхняя часть плиты находится на одном уровне со столешницей благодаря регулируемым ножкам.

### **Холодная дверца**

Во время любой функции наружное стекло дверцы остается холодным, что позволяет избежать риска ожогов.

### **Air-Fry (дополнительный аксессуар AIRFRY)**

Более легкие и вкусные блюда благодаря AIRFRY (дополнительный аксессуар).

### **Single turbine**

Духовка имеет конвектор, оснащенный круглым нагревательным элементом, позволяющий готовить с перемешиванием потоков теплого воздуха