

DOSF6300X



Kategória	Dupla oszlopban
Termékcsalád	Sütő
Tápellátás	Elektromos
Hőforrás	ELEKTROMOSSÁG
Második sütőtér hőforrása	ELEKTROMOSSÁG
Főzési mód	Hőlégkeveréses
Sütési módszer másodlagos sütő	Légkeverés nélkül
EAN kód	8017709273583



Küllem

Design család	Classica	Serigraphy type	Symbols
Szín	Rozsdamentes acél	Ajtó	2 vízszintes csíkkal
Felületkezelés	Ujjlenyomatmentes	Fogantyú	Klasszikus
Design	Flat	Fogantyú színe	Inox
Anyag	Rozsdamentes acél	Logo	Embossed
Acél típusa	Szálcsiszolt	Vezérlőgombok	Klasszikus
Üveg típusa	Eclipse	Vezérlőelemek színe	Acél effektus
Serigraphy colour	Black		

Programok / Funkciók

Sütési funkciók száma	4
Automatikus programok	No
Hagyományos sütési funkciók	



Légkeverés



Eco



Nagy grill



Légkeveréses grill (nagy)

Programok / Funkciók, kiegészítő sütő

Másodlagos sütő funkcióinak száma	4
-----------------------------------	---

Hagyományos sütési funkciók, 2. sütőtér



Légkeverés nélkül



Eco



Kis grill



Nagy grill

Kezelő elemek



Megjelenő név
Képernyőtechnológia

DigiScreen
LED

Vezérlőbeállítás
Vezérlők száma

Gombok és vezérlőgombok
4

Opciók



Időbeállítási
lehetőségek
Időzítő

Késleltetett indítás és
automatikus befejezés
Igen

Időzítő
Gyors előmelegítés

1
Igen

Opciók, kiegészítő sütő

Időbeállítási
lehetőségek

Nincs késleltetési opció

MŰSZAKI JELLEMZŐK



Minimális hőmérséklet	50 °C
Maximális hőmérséklet	250 °C
Polcok száma	5
Ventilátorok száma	1
Lámpák száma	1
Világítás típusa	Halogén
Felhasználó által cserélhető jelzőfény	Igen
Fényerősség	40 W
Grillező elem – teljesítmény	1800 W
Kör alakú fűtőelem – Teljesítmény	2700 W
Fűtés felfüggesztve az ajtó kinyitásakor	Igen
Ajtónyitás típusa	Standard nyitás

Ajtó	Hideg ajtó
Kivehető ajtó	Igen
Teljes üveg belső ajtó	Igen
Levehető belső ajtó	Igen
Ajtóüvegek száma összesen	3
Hűtőrendszer	Érintő
Cooling duct	Double
Speed Reduction Cooling System	Yes
Használható sütőtér méretei (ma. x ma. x mé.)	360x444x425 mm
Hőmérsékletszabályozás Sütőtér anyaga	Elektromechanikus Ever clean zománc

Második sütő műszaki jellemzői



Minimális hőmérséklet	50 °C
Maximális hőmérséklet	270 °C
Polcok száma	2
Billenő rács	Igen
Lámpák száma	1
Világítás típusa	Halogén
Fényerősség	40 W
Alsó fűtőelem teljesítménye	1200 W
Felső fűtőelem – Teljesítmény	1000 W

Grillező elem – teljesítmény	1700 W
Nagy grill – Teljesítmény	2700 W
Kivehető ajtó	Igen
Teljes üveg belső ajtó	Igen
Levehető belső ajtó	Igen
Teljesen üvegezett ajtók száma	3
Hővisszaverő ajtóüvegek száma	1
Használható sütőtér méretei (ma. x ma. x mé.)	169x440x443 mm

Teljesítmény / Energiacímke



Energiatakarékos osztály	A
A sütőtér nettó térfogata	70 l
Energiafogyasztás légkeveréses üzemmódban	2.88 MJ
Ciklusonkénti energiafogyasztás légkeverés esetén	0.80 kWh

Sütőtér száma	2
Energiatakarékos mutató	95,2 %
Energiatakarékos mutató, második sütőtér	120 %

Teljesítmény / Energiacímke – Második sütőtér



Energy efficiency class, second cavity	B
Energiatakarékos osztály, második sütőtér	B
Ciklusonkénti energiafogyasztás hagyományos üzemmódban, második sütőtér	0.84 kWh
Ciklusonkénti energiafogyasztás hagyományos üzemmódban, második sütőtér	3.02 MJ

A második sütőtér nettó térfogata	35 l
Második sütőtér bruttó térfogata	41 l
Cavity type EN 50304 second oven	medium

Mellékelt tartozékok

Rácsbetét	2
-----------	---

Hátsó és oldalsó
ütközővel ellátott
állvány 2

Zománczott mély
sütőtálca (40 mm) 2

Elektromos csatlakozás

Feszültség 220-240 V

Jelenlegi 21 A

Névleges teljesítmény 4800 W

Voltage 2 (V)

Frekvencia (Hz)

Tápkábel hossza

380-415 V

50/60 Hz

150 cm

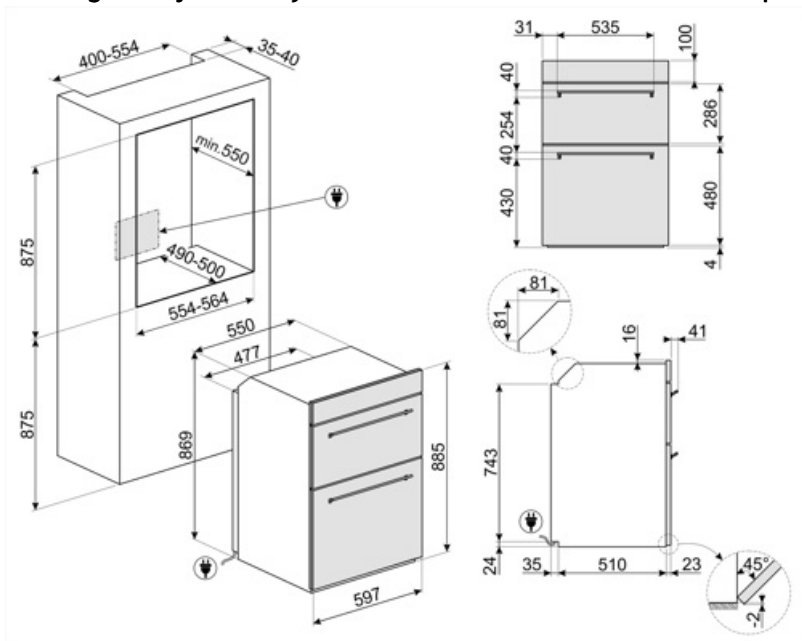

Not included accessories

GTP

Részben kihúzható teleszkópos vezetősínek(1 szint), hagyományos sütőkhöz alkalmas. Rozsdamentes acél, garantálják a stabilitást és megkönnyítik a tálcák zökkenőmentes kihúzását.





























GTT

Teljesen kihúzható teleszkópos sínek (1 szint), hagyományos sütőkhöz alkalmas. Rozsdamentes acél, garantálják a stabilitást és megkönnyítik a tálcák zökkenőmentes kihúzását.



Symbols glossary

-  **A:** Termék szárítási teljesítménye, A+++ és D / G között a termékcsaládtól függően
-  Léghűtő rendszer: a biztonságos felületi hőmérséklet biztosítása érdekében.
-  Elektromos
-  **B:** Termék energiabesorolása, A++ és D / G között a termékcsaládtól függően.
-  Hármashúsz üvegezésű ajtók: Üvegezett ajtók száma.
-  Ever Clean zománc: Az Ever Clean zománc elektrosztatikus módszerrel viszik fel, saroktól sarokig és széltől szélig, hogy megelőzze a repedést vagy törést az idő múlásával. Ez egy különleges pirolitikus zománc, ellenálló a savakkal szemben, amely amellett, hogy kellemesen fényes, elősegíti a sütő falainak jobb tisztítását az alacsonyabb porozitásnak köszönhetően. 850°C feletti hőmérsékleten égetik ki, és tudományosan meghatározott ütemben, lassan polimerizálják, így biztosítják az egyenletes vastagságot és szilárdságot. Az Ever Clean zománc kifogástalan felületet biztosít mind a sütő belsejében, mind a tepsiken, így a sütő felületei hihetetlenül könnyen karbantarthatók az idő múlásával, mivel a zsír kevésbé tapad meg sütés közben.
-  Ujjlenyomatmentes rozsdamentes acél: Az ujjlenyomatmentes rozsdamentes acél mindig úgy néz ki, mint az új.
-  Statikus: Hagyományos sütés, amely egyszerre egy étel elkészítésére alkalmas. A ventilátor nem aktív, és a hő egyszerre jön alulról és felülről. A statikus sütés lassabb és finomabb, ideális a még belül is jól elkészített és száraz ételek elkészítéséhez. Ideális bármilyen típusú sütéshez, zsíros húshoz, kenyérhez, töltött süteményekhez.
-  Hőlégbefúvás: tökéletes funkció minden típusú étel finomabb elkészítéséhez. A hő a sütő hátuljából érkezik, gyorsan és egyenletesen oszlik el. A ventilátor aktív. Ideális több szinten történő sütéshez is, az illatok és ízek keveredése nélkül.
-  ECO: alacsony energiafogyasztású sütés: ez a funkció különösen alkalmas alacsony energiafogyasztás mellett egy szinten történő sütésre. Minden típusú ételhez ajánlott, kivéve azokat, amelyek sok nedvességet tudnak előállítani (például a zöldségek). A maximális energiamegtakarítás és az idő csökkentése érdekében ajánlatos az ételt a sütőtér előmelegítése nélkül a sütőbe tenni
-  ECO: alacsony energiafogyasztású sütés: ez a funkció különösen alkalmas alacsony energiafogyasztás mellett egy szinten történő sütésre. Minden típusú ételhez ajánlott, kivéve azokat, amelyek sok nedvességet tudnak előállítani (például a zöldségek). A maximális energiamegtakarítás és az idő csökkentése érdekében ajánlatos az ételt a sütőtér előmelegítése nélkül a sütőbe tenni
-  Grill: Nagyon erős hő, amely csak felülről, egy dupla fűtőelemből érkezik. A ventilátor nem aktív. Kiváló grillezési eredményt biztosít. A sütés végén használva egyenletes barnítást biztosít az ételeknek.

- | | | | |
|--|---|---|--|
|  | Félgrill: Élelmiszerek gyors sütéséhez és barnításához. A legjobb eredmény akkor érhető el, ha a felső szinten a kisebb dolgok vannak, az alsó szinten pedig a nagyobbak, mint például a hússzeletek vagy kolbászok. A félgrill esetében a hő csak az elem közepén keletkezik, így ideális kisebb mennyiségek esetén. |  | Légkeveréses grill: nagyon intenzív hő jön csak felülről egy dupla fűtőelemből. A ventilátor aktív. Lehetővé teszi a legvastagabb húsok optimális grillezését. Ideális nagy húsdarabokhoz. |
|  | Teljesen üveg belső ajtó: Teljesen üveg belső ajtó, egyetlen sík felület, amely könnyen tisztán tartható. |  | A belső ajtóüveg néhány gyors mozdulattal eltávolítható a tisztításhoz. |
|  | Oldalsó lámpák: Két szemben lévő oldalsó lámpa növeli a láthatóságot a sütőben. |  | Gyors előmelegítés: a sütést megelőzi az előmelegítési fázis, amely lehetővé teszi, hogy a sütőtér elérje a beállított hőmérsékletet. Ez az opció akár 50%-kal is csökkentheti az időt. |
|  | A sütőtérnek 2 különböző sütési szintje van. |  | A sütőtérnek 5 különböző sütési szintje van. |
|  | Billenő rács: a billenő rács könnyen kiakasztható, hogy a fűtőelemet elmozdíthassa és a készülék tetejét egyetlen egyszerű lépésben megtisztíthassa. |  | A kapacitás a sütőtérben lévő hasznos tér méretét mutatja literben. |
|  | A kapacitás a sütőtérben lévő hasznos tér méretét mutatja literben. |  | A kapacitás a sütőtérben lévő hasznos tér méretét mutatja literben. |
|  | A kapacitás a sütőtérben lévő hasznos tér méretét mutatja literben. |  | ... |

Benefit (TT)

Rapid pre-heating

A sütőtér fűtési idejének akár 50%-os csökkentése