

# FAB50LBL5



Produktfamilie	Kühlschrank
Installation	Standgerät
Produktkategorie	2-türig
Referenzbreite	70 - 80 cm
Kühlsystem	No Frost - Doppeltes Kühlsystem
Abtausystem	Automatisch
Scharniersystem	Standard
Türanschlag	Links
EAN-Code	8017709297619



## Ästhetik



Ästhetik	50's Style	Material der Seitenwände	Metall
Farbe	Schwarz	Farbe/Ausführung der Seitenwände	Schwarz
Oberfläche	Hochglanz	Markenlogo	3D
Design	Bombiert	Farbe der Profilleisten der Türablagen	Silber
Ausführung der Gerätetür	Thermogeformt	Farbe der Griffleisten der Schubladen	Silber
Position des Türgriffs	Extern	Farbe der Profilleisten der Einlegeböden	Chrom
Ausführung/Position des Türgriffs	Fest fixiert	Ausführung des Displays	LED
Farbe/Ausführung des Türgriffs	Chrom	Position des Displays	Intern
Farbe/Ausführung des Markenlogos	Chrom		

## Aufteilung Kühlteil



Anzahl der höhenverstellbaren Einlegeböden	2	Art der Abdeckung der Obst-/Gemüse-Schublade	Sicherheitsglas
Anzahl der Obst-/Gemüseschubladen	1	Life Plus-Schublade (nahe 0°C) mit Sichtfenster, rollengeführt	Ja
Art der höhenverstellbaren Einlegeböden	Sicherheitsglas	Innenbeleuchtung des Kühlteils	Ja
Art der Obst-/Gemüseschublade	Standard		

Abdeckung für Obst- /Gemüse-Schublade	Ja	Art der Innenbeleuchtung Kühlteil	LED
--	----	---	-----

## Aufteilung Innentür Kühlteil

Anzahl der höhenverstellbaren Türablagen	3	Anzahl der Flaschenborde	1
--	---	-----------------------------	---

## Zusatzausstattung Kühlteil



Multiflow-Umluftsystem	Ja	Dynamische Umluftkühlung	Ja
------------------------	----	-----------------------------	----

## Aufteilung Gefrierteil

Anzahl der Einlegeböden	1	Art der Innenbeleuchtung Gefrierteil	LED
Innenbeleuchtung Gefrierteil	Ja	Art der Einlegeböden	Sicherheitsglas

## Aufteilung Innentür Gefrierteil

Anzahl der Türablagen	2
-----------------------	---

## Zusatzausstattung Gefrierteil



Eiswürfelzubereiter mit doppelter Rotationsentleerung	Ja	Schnellgefrierfach	Ja
Art der Eiswürfelzubereitung	Manuell		

## Weitere technische Eigenschaften



Display-Funktionen	Schnellgefrieren, ECO, Temperaturalarm
Funktion Automatik-Schnellgefrieren	Ja
Türalarm	Akustisch/optisch
Temperatursteuerung	Elektronisch
Anzahl der Kompressoren	1
Kältemittel	R600a
Kompressor	Inverter-Technik (elektronisch gesteuert)

Füllmenge des Kältemittels  
Material der Isolierschäumung

62 g  
Cyclopentan

## Technische Daten / Energielabel - Reg. 2019 - bindend ab 1.3.2021







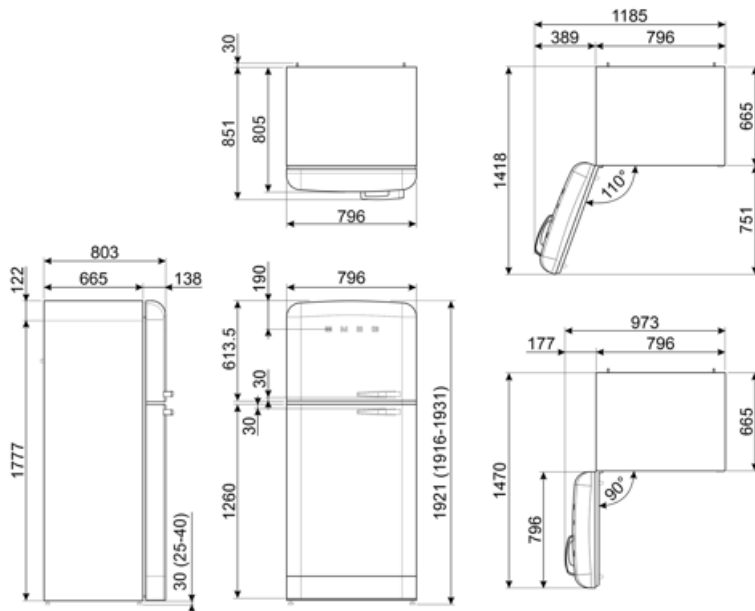





			
Jährlicher Energieverbrauch	265 kWh/Jahr	Luftschallemissionen	41 dB(A) re 1 pW
Energieeffizienzklasse	E	Lagerzeit bei Störung	15 h
Luftschallemissionsklasse	C	4-Sterne	8 Kg/24h
Gesamtrauminhalt (in dm <sup>3</sup> oder l)	524 l	Gefriervermögen	
Summe der Rauminhalte der Tiefkühlfächer	124 l	Klimaklassen	SN, N, ST, T
Summe der Rauminhalte der Kaltlagerfächer und der Kühlfächer	400 l	EI	96 %

## Elektrischer Anschluss

Netzstecker	(F;E) Schuko	Spannung	220-240 V
Elektrischer Gesamtanschlusswert	197 W	Frequenz	50/60 Hz
Absicherung	1,1 A	Länge Netzkabel	180 cm



## Symbols glossary

	4 Sterne-Gefrierteil: Für eine optimale Konservierung der Lebensmittel bei -18°C und kälter.		Abtauautomatik: vollautomatisches Abtauen in regelmäßigen Abständen, wodurch ein manueller Eingriff nicht mehr erforderlich ist.
			Energieeffizienzklasse E
	LED-Display: zur optischen Anzeige der gewählten Programme, Funktionen und Optionen sowie die Restlaufzeit bis Programmende.		ECO-Modus: erkennt die Kühlschrankfunktionen während der Aktivierung und optimiert den Betriebszyklus, um den Energieverbrauch zu reduzieren.
	Dynamische Umluftkühlung: ventilierte Kaltluft zirkuliert im gesamten Kühlteil und sorgt für eine konstante und gleichmäßige Temperaturverteilung.		Schnellgefrieren: für ein schnelles und zeitlich begrenztes einfrieren des Gefriergutes. Zu empfehlen direkt nach dem Einkauf oder zum Einfrieren frischer Lebensmittel.
	LED-Innenbeleuchtung: eine energieeffiziente, langlebige und sehr effektive Art der Ausleuchtung des Kühlteils.		Life Plus 0°C: die Temperatur in diesem Kaltlagerfach wird auf nahe 0°C gehalten, wodurch frisches Fleisch, Fisch etc. wesentlich länger haltbar sind.
	Inverter-Motor: ermöglicht eine höhere Leistung bei optimiertem Wirkungsgrad, reduziert den Energieverbrauch sowie das Betriebsgeräusch und ist zudem langlebiger.		Multiflow-Umluftkühlung: Das Multiflow-Umluftkühlung sorgt für eine gleichmäßige Verteilung der kühlen Luft im Kühlraum.