

## FAB50RCR5



Οικογένεια προϊόντων	Ψυγείο
ΤΟΠΟΘΕΤΗΣΗ	Ελεύθερο
ΚΑΤΗΓΟΡΙΑ	Δίπορτα
Πλάτος αναφοράς	70 80
ΤΥΠΟΣ ΨΥΞΗΣ	Ολικό No Frost - διπλό σύστημα ψύξης
Απόψυξη	Αυτόματη
Τύπος μεντεσέ	Standard
Θέση μεντεσέ	Δεξιά
Κωδικός EAN	8017709299392



## ΑΙΣΘΗΤΙΚΗ



Αισθητική	50's Style	Πλευρικό υλικό	Ατσάλι
Χρώμα	Μπεζ	Χρώμα πλευράς	Μπεζ
Φινίρισμα	Γυαλιστερό	Λογότυπος	Εφαρμοσμένο
Design	Στρογγυλεμένο	Χρώμα προφίλ ραφιών πόρτας	Ασημί
Υλικό	Θερμικό καλούπι	Χρώμα προφίλ συρταριών	Ασημί
Λαβή	Εξωτερική	Χρώμα προφίλ γυάλινου ραφιού	Χρώμιο
Τύπος λαβής	Σταθερή	Οθόνη	LED
Χρώμα λαβής	Χρώμιο	Θέση οθόνης	Εσωτερικό (θάλαμος συντήρησης)
Χρώμα λογότυπου	Χρώμιο		

## ΘΑΛΑΜΟΣ ΣΥΝΤΗΡΗΣΗΣ

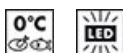

Αριθμός ρυθμιζόμενων ραφιών	2	Κάλυμμα συρταριού λαχανικών	Γυαλί
Αριθμός συρταριών φρούτων και λαχανικών	1	Ζώνη Life Plus -0°C	Ναι
Τύπος ρυθμιζόμενων ραφιών	Γυαλί	Εσωτερικός φωτισμός συντήρησης	Ναι
Τύπος συρταριού λαχανικών	Standard	Τύπος εσωτερικού φωτισμού (συντήρησης)	LED
Κάλυμμα συρταριού	Ναι		

## ΠΟΡΤΑ ΣΥΝΤΗΡΗΣΗΣ

Ρυθμιζόμενα ράφια πόρτας	3	Μπουκαλοθήκες	1
--------------------------	---	---------------	---

## ΑΛΛΑ ΧΑΡΑΚΤΗΡΙΣΤΙΚΑ ΣΥΝΤΗΡΗΣΗΣ



Multiflow

Ναι

Ανεμιστήρας

Ναι

## ΘΑΛΑΜΟΣ ΚΑΤΑΨΥΞΗΣ

Ράφια	1	Τύπος εσωτερικού φωτισμού (κατάψυξη)	LED
Εσωτερικός φωτισμός στην κατάψυξη	Ναι	Είδος ραφιών	Γυαλί

## ΕΣΩΤΕΡΙΚΗ ΠΟΡΤΑ ΚΑΤΑΨΥΞΗΣ

Αριθμός ρυθμιζόμενων ραφιών πόρτας	2
------------------------------------	---

## ΑΛΛΑ ΧΑΡΑΚΤΗΡΙΣΤΙΚΑ ΚΑΤΑΨΥΞΗΣ



Χειροκίνητη παγομηχανή	Ναι	Θάλαμος ταχείας κατάψυξης	Ναι
Παγομηχανή	Χειροκίνητη		

## ΑΛΛΑ ΤΕΧΝΙΚΑ ΧΑΡΑΚΤΗΡΙΣΤΙΚΑ



Θόνη με επιλογές λειτουργιών	Ταχεία κατάψυξη, ECO, Συναγερμός θερμοκρασίας
Επιλογή ταχείας κατάψυξης	Ναι
Ειδοποίηση ανοιχτής πόρτας	Ηχητική και οπτική
Τύπος θερμοστάτη	Ηλεκτρονικός
Μοτέρ	1
Τύπος ψυκτικού αερίου	R600a
Τύπος μοτέρ	Inverter
Ποσότητα ψυκτικού μέσου (gr)	62 g
Τύπος μόνωσης	Κυκλοπεντάνιο

## ΕΤΙΚΕΤΑ ΑΠΟΔΟΣΗΣ/ΕΝΕΡΓΕΙΑΣ - ΚΑΝ. 2019









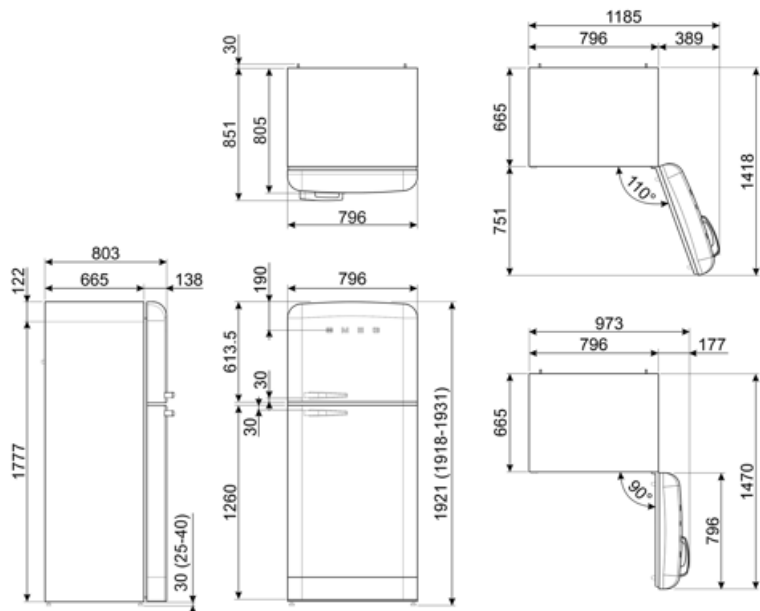





<b>Ετήσια κατανάλωση ενέργειας</b>	265 kWh/a	<b>Εκπομπή αερόφερτου θορύβου</b>	41 dB(A) re 1 pW
<b>ΕΝΕΡΓΕΙΑΚΗ ΚΛΑΣΗ</b>	E	<b>Χρόνος απόψυξης χωρίς ρεύμα</b>	15 h
<b>Κλάση θορύβου</b>	C	<b>Δυνατότητα κατάψυξης 4ων αστέρων</b>	8 Kg/24h
<b>Συνολική καθαρή χωρητικότητα</b>	524 λίτρα	<b>Κλιματική κλάση</b>	SN, N, ST, T
<b>Άθροισμα χώρων κατάψυξης</b>	124 λίτρα	<b>ΕΕΙ</b>	96 %
<b>Άθροισμα χώρων συντήρησης</b>	400 λίτρα		

## ΗΛΕΚΤΡΙΚΗ ΣΥΝΔΕΣΗ

<b>Φις</b>	(F;E) Σούκο	<b>Τάση (V)</b>	220-240 V
<b>Ονομαστική ισχύς</b>	197 W	<b>Συχνότητα (Hz)</b>	50/60 Hz
<b>Ένταση ρεύματος</b>	1,1 A	<b>Μήκος καλωδίου τροφοδοσίας</b>	180 cm



## Symbols glossary

-  Κατάψυξη 4 αστέρων για καλύτερη συντήρηση των τροφίμων.
-  A++: Η κατηγορία ενεργειακής απόδοσης A++ συμβάλλει στην εξοικονόμηση ενέργειας έως και 20% σε σύγκριση με την κατηγορία A. Η μέγιστη απόδοση με ελάχιστη κατανάλωση είναι εγγυημένη.
-  Οθόνη LED: για την προβολή των προγραμμάτων, των λειτουργιών και των επιλογών, καθώς και του χρόνου μέχρι το τέλος του κύκλου.
-  Ψύξη με κυκλοφορία αέρα: Η διανομή του κρύου αέρα στη συντήρηση, επιτρέπει ομοιόμορφη κατανομή της θερμοκρασίας.
-  Εσωτερικός φωτισμός LED: είναι ένας πιο ενεργειακά αποδοτικός τρόπος φωτισμού του εσωτερικού της συσκευής.
-  Inverter τεχνολογία: Η Smeg εξελίσει την τεχνολογία για πιο έξυπνα και φιλικά προς το περιβάλλον μοντέλα, μειώνοντας σημαντικά την κατανάλωση.
-  Το αυτόματο σύστημα απόψυξης λειτουργεί σε τακτά χρονικά διαστήματα εξαλείφοντας εντελώς την ανάγκη απόψυξης.
-  Τάξη ενεργειακής απόδοσης E
-  Οικονομική λειτουργία: Όταν την ενεργοποιείτε αναλύει τη χρήση της συσκευής και βελτιστοποιεί τον κύκλο λειτουργίας, προς όφελος της μειωμένης κατανάλωσης.
-  ΤΑΧΕΙΑ ΚΑΤΑΨΥΞΗ: Η λειτουργία της ταχείας κατάψυξης μειώνει περαιτέρω τη θερμοκρασία του θαλάμου και την ενεργοποιείτε λίγες ώρες πριν βάλετε φρέσκα τρόφιμα στην κατάψυξη, ώστε να μπορεί να τα υποδεχτεί χωρίς να επηρεάσουν τα ήδη αποθηκευμένα τρόφιμα.
-  Life Plus 0°C: Η θερμοκρασία στα διαμερίσματα Lifeplus διατηρείται στους 0°C, γεγονός που διατηρεί το νωπό κρέας και τα ψάρια περισσότερο.
-  Air plus: διατηρεί το φαγητό πιο φρέσκο για μεγαλύτερο χρονικό διάστημα.