

# FAB50RPB5



Família	Frigorífico
Instalação	Livre instalação
Categoria	2 portas
Reference width	70 - 80
Tecnologia	Total No Frost
Descongelação	Automática
Tipo de dobradiças	Livre instalação
Dobradiças	À direita
Código EAN	8017709299415



## Design



Design	Anni 50	Material das laterais	Aço
Cor	Azul céu	Cor das laterais	Laterais em azul céu
Acabamentos	Polido	Logótipo	Logótipo aplicado
Série	Arredondado	Cor do perfil das prateleiras	Cinza
Material da porta	Fibra termoformada	Cor dos perfis das gavetas	Cinza
Puxador	Externo	Cor do perfil da prateleira de vidro	Cromado
Tipo de puxador	Fixo	Display	Display com LEDs
Cor do puxador	´Cromado	Posição display	Interno
Cor do logótipo	Logótipo cromado		

## Composição do interior do frigorífico



Número de prateleiras ajustáveis	2	Tipologia de prateleira sobre a gaveta dos legumes	Vidro
Gavetas para fruta e legumes	1	Gaveta LifePlus 0°	Sim
Tipo de prateleiras ajustáveis	Ajustáveis em altura	Iluminação interna do frigorífico	Sim
Tipo das gavetas para legumes	Gaveta de legumes	Tipo de iluminação do frigorífico	LED
Prateleira da gaveta dos legumes	Sim		

## Composição do interior da porta do frigorífico

Compartimentos da porta ajustáveis	3	Compartimentos da porta para garrafas	1
------------------------------------	---	---------------------------------------	---

## Outras características do frigorífico



MultiFlow	Sim	Ventilado	Sim
-----------	-----	-----------	-----

## Composição do interior do congelador

Número de prateleiras	1	Tipo de iluminação do congelador	LED
Iluminação interna do congelador	Sim	Tipo de prateleiras	Prateleiras de vidro

## Composição do interior da porta do congelador

Compartimentos da porta ajustáveis	2
------------------------------------	---

## Outras características do congelador



Ice maker manual	Sim	Zona de congelação rápida	Sim
Ice Maker	Manual		

## Outras características técnicas



Funções do display	Congelação rápida, Eco, Alarme perda de temperatura
Comando para congelação rápida	Sim
Alarme de porta aberta	Alarmes acústico e ótico de porta aberta
Tipo de controlo da temperatura	Eletrónico
Nº de compressores	1
Tipo de gás de refrigeração	R600a
Tipo de compressor	Inverter com velocidade variável
Quantidade de refrigerante (gr.)	62 g
Espuma expansiva de isolamento	Ciclopentano

## Performance / Etiqueta energética









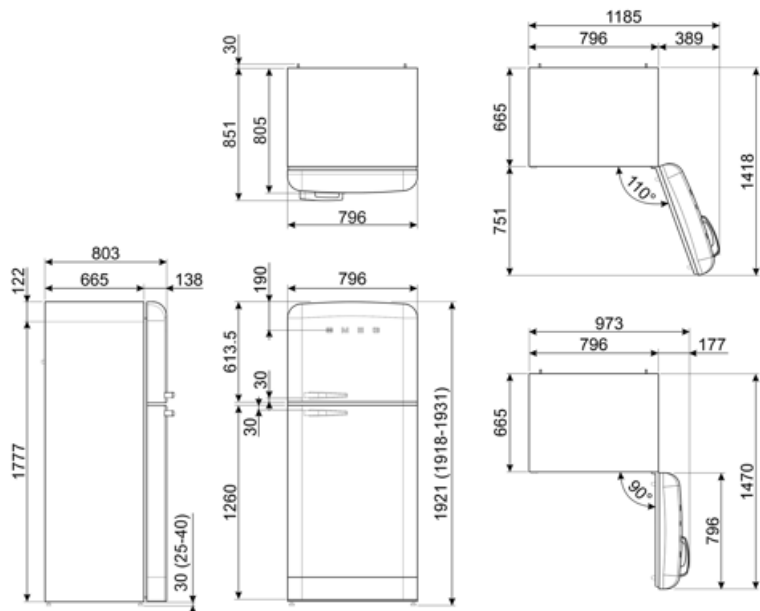





Consumo anual de energia	265 kWh/a	Emissão de ruído aéreo	41 dB(A) re 1 pW
Classe energética	E	Autonomia de conservação sem energia elétrica	15 h
Classe de emissão de ruído aéreo	C	Capacidade de congelação (4 estrelas)	8 Kg/24h
Volume net total	524 l	Classe climática	SN, N, ST, T
Volume líquido do congelador	124 l	EI	96 %
Volume líquido do frigorífico	400 l		

## Ligação elétrica

Ficha elétrica	(F;E) Schuko	Tensão (Volts)	220-240 V
Potência nominal	197 W	Frequência (Hz)	50/60 Hz
Corrente (Amperes)	1.1 A	Comprimento do cabo de alimentação	180 cm



## Symbols glossary

-  Compartimento de congelamento de 4 estrelas para melhor conservação dos alimentos.
-  Descongelação: sistema de descongelamento automático em intervalos regulares, eliminando a necessidade de descongelar completamente.
-  Modo económico: analisa o funcionamento do frigorífico durante a ativação e otimiza o ciclo operacional para reduzir o consumo de energia.
-  Congelação rápida: permite congelar rapidamente grandes quantidades de alimentos frescos, devido a reduzir rapidamente a temperatura do congelador. Deverá ser ativada algumas horas antes da sua utilização.
-  Gaveta Life Plus: nesta gaveta, a temperatura é controlada a 0°C para conservar carne e peixe fresco até 3 dias. Este processo de conservação permite preservar as fibras naturais dos alimentos e evitar o tempo de descongelação.
-  MultiFlow: ventilação através de aberturas na parede traseira do frigorífico em diferentes níveis de altura fazem com que a temperatura seja distribuída de forma harmoniosa em todo o interior, prolongando a conservação dos alimentos.
-  Classe de eficiência energética do produto declarada na etiqueta energética e na ficha do produto e em conformidade com os regulamentos UE.
-  Display LED: Para visualizar os programas, funções e opções selecionadas e o tempo para o fim do programa.
-  Ventilador: sistema de circulação forçada de ar frio para garantir uma distribuição de ar e da temperatura no interior do frigorífico.
-  Iluminação por LED no interior, criando uma luz com uma distribuição perfeita. O LED consome menos energia, aquece muito menos e tem uma vida mais longa do que as lâmpadas tradicionais.
-  Tecnologia Inverter: o motor inverter é muito fiável, mais leve e compacto e não necessita de substituição de escovas. É um motor mais eficiente, consumindo menos energia e mais silencioso.
-  Classe de eficiência energética do produto declarada na etiqueta energética e na ficha do produto e em conformidade com os regulamentos UE.