

FC182PXN



Familia	Frigorífico
Instalación	Libre instalación
Categoría	Combinado
Sistema Total No - Frost	Sistema total No-Frost
Sistema de refrigeración	No Frost Total - Sistema de enfriamiento doble
Descongelación	Automático
Tipo de bisagra	Estándar
Apertura puerta a ras	Si
Instalación	Si
Posición bisagra	Derecha
Puerta reversible	Si
Código EAN	8017709244989



Estética



Estética	Universal	Color logo	Plata
Color	Acero inoxidable	Material de los laterales	Acero
Acabado	Anti-huellas	Color laterales	Plata
Diseño	Plato	Logo	Insertado
Material de la puerta	Acero inoxidable	Posición display	
Tipo de acero puerta	Antihuellas	Otros colores disponibles	Blanco, Plata, Effetto Marmo
Tirador	Integrada		

Instalación compartimento frigorífico

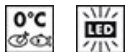

Número estantes regulables	2	Tipología estante cubre cajón de verduras	Cristal
Número de cajones fruta y verdura	1	Compartimento Extra-Fresh	Si
Tipología estantes regulables	Cristal	Iluminación interna frigorífico	Si
Tipo de cajón	Railes deslizables	Tipo de iluminación interior frigorífico	LED
Estante cubre cajón para la verdura	Si		

Contrapuerta compartimento frigorífico

Número compartimentos de puerta regulables	2	Número de compartimento portabotellas	1
---	---	--	---

Otros equipos frigorífico



Accesorios
Multiflow

Huevera
Si

Ventilador
Ionizador

Si

Instalación compartimento congelador

Número de cajones 3

Otros equipos congelador

Accesorios 2 cubiteras

Otras características técnicas



Funciones pantalla	Enfriamiento rápido, Eco
Conexión de red de agua	
Alarma apertura puerta	Si
Temperatura Alarma	Si
Tipo de control de la temperatura	Electrónico
Número de compresores	1
Tipo de gas refrigerante	R600a
Tipo de compresor	Estándar
Cantidad de gas refrigerante (gr)	42 g
Agente espumante	Ciclopentano

Rendimiento / Etiqueta energética - Reg. 2019







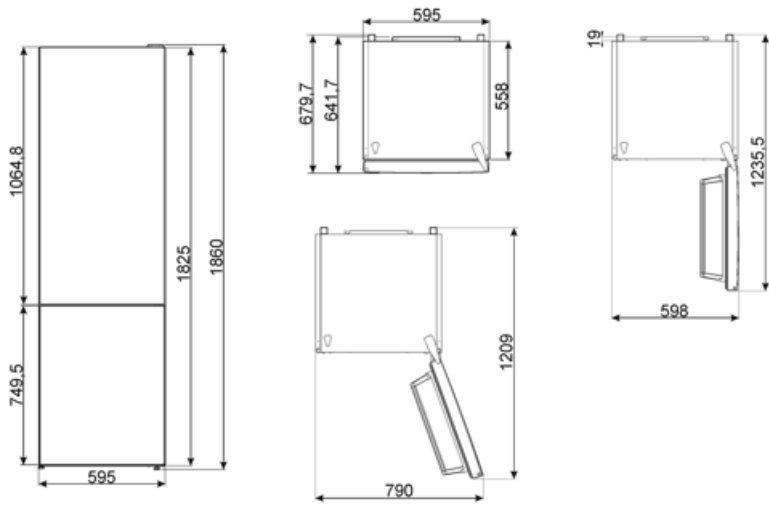



Rumorosidad 42 dB(A) re 1 pW

Conexión eléctrica

Enchufe	Schuko (F;E)	Tensión	220-240 V
Datos nominales de conexión eléctrica	166 W	Frecuencia (Hz)	50 Hz
Corriente	0,74 A	Longitud del cable de alimentación	210 cm



Symbols glossary

	4 estrellas		A ++: los dispositivos Smeg permiten un considerable ahorro de energía en Clase A, A +, A ++ y A +++, para reducir el consumo mientras se mantiene la máxima eficiencia y garantizar el respeto por el medio ambiente.
	Descongelación automática: todos los modelos de refrigerador están equipados con descongelación automática en el compartimento del refrigerador.		Función económica: la función económica analiza el uso del refrigerador durante el período de activación y optimiza los ciclos de trabajo para mantener la electricidad al mínimo
	Ventilado: sistema de ventilación de enfriamiento que permite difundir constante y uniformemente el aire dentro del refrigerador.		Antihuellas: el tratamiento especial al que se somete el acero inoxidable evita la formación de halos y huellas digitales en la superficie y ayuda a mejorar su brillo.
	Iluminación LED interna: la iluminación LED interna garantiza el ahorro de energía y al mismo tiempo ofrece una luz de atmósfera.		Zona Life Plus 0 ° C: en la zona Life Plus 0 ° C se mantiene una temperatura interna constante entre 0 ° C y + 3 ° C que no altera las cualidades organolépticas de los alimentos y permite mantenerlos frescos incluso después de varios días. Es ideal para almacenar pescado, carne, productos lácteos y alimentos fácilmente perecederos.
	Sistema de enfriamiento Multiflow: el sistema de ventilación Multiflow permite difundir de manera constante y uniforme el aire dentro del refrigerador.		Slot-in: los refrigeradores Slot-in pueden integrarse perfectamente también en la composición de los muebles, ya que las puertas que se abren a 90 ° no sobresalen del lado del producto, al tiempo que hacen posible la fructificación completa y la extracción completa de los muebles. estantes y cajones. En el caso de la instalación al lado de una pared, será necesario considerar el tamaño de la manija para poder abrir la puerta a 90 °.