

# FC20EN1M1



Termékcsalád	Hűtő
Üzembe helyezés	Szabadon álló
Kategória	Alsó rögzítés
Referencia szélesség	60-ig
Referencia magasság	160 – 200
Sistema Total No – Frost	Teljes összeg
Hűtés típusa	Total No Frost (Teljesen jegesedésmentes) – dupla hűtési rendszer
Leolvasztás	Automatikus
Zsanér típusa	Szabvány
Ajtónyitás a fallal egy vonalban	Igen
Zsanér pozíciója	Jobbra
Megfordítható ajtó	Igen
EAN kód	8017709333140



## Küllem



Design család	Univerzális	Oldalsó anyag	Acél
Szín	Márvány megjelenés	Oldalsó szín	Bézs
Design	Lapos	Logo	Applied
Fogantyú	Integrált	Kijelző	LED
Logó színe	Ezüst	Kijelző pozíció	Interno (cella frigo)

## Hűtőszekrény rekesz jellemzői



Állítható polcok száma	2	A	Üveg
Gyümölcs- és zöldségfiókok száma	1	frissentartó/zöldségfiókok fedelének típusa	
Állítható polcok típusa	Üveg	Life Plus zóna-0 °C	Igen
A	Csúszósíneken	Belső világítás a hűtőben	Igen
frissentartó/zöldségfiókok fedelének típusa		Belső világítás típusa (hűtőszekrény)	LED
Frissentartó fedél	Igen		

## Hűtőszekrény belső ajtó

Állítható ajtópolcok száma	2	Palacktartó polcok száma	1
----------------------------	---	--------------------------	---

## Hűtőszekrény egyéb jellemzői



Tartozékok Tojástartó MultiFlow Igen

## Fagyasztórekesz jellemzői

Fiókok száma 3

## Fagyasztó egyéb jellemzői

Tartozékok 2 jégkészítő

## Egyéb műszaki jellemzők



Funkciók megjelenítése	Gyors hűtés, ECO, Hőmérséklet riasztás
Ajtónyitás-riasztó	Igen
Hőmérséklet riasztás	Igen
A hőmérséklet-szabályozás típusa	Elektronikus
Kompresszorok száma	1
Hűtőközeg gáz típusa	R600a
A kompresszor típusa	Szabvány
Hűtőközeg mennyisége (gramm)	53 g
Foam agent	Cyclopentane

## Teljesítmény / Energiacímke – 2019-es rendelet



Éves energiafogyasztás	250 kWh/a	Levegőben terjedő akusztikus zajkibocsátás	39 dB(A) re 1 pW
Energihatékonysági osztály	E	Hőmérséklet-emelkedés ideje	10 h
Levegőben terjedő akusztikus zajkibocsátási osztály	C	Friss élelmiszer rekesz – Bruttó térfogat	266 l
Teljes nettó volumen	366 l	4 csillag – Fagyasztási kapacitás	8.0 Kg/24h
A fagyasztott tér(terek) térfogatának összege	101 l	Klímaosztály	SN, N, ST, T
A hűtőtér(terek) és a nem fagyasztott tér(terek) térfogatának összege	266 l	EI	100 %

## Elektromos csatlakozás





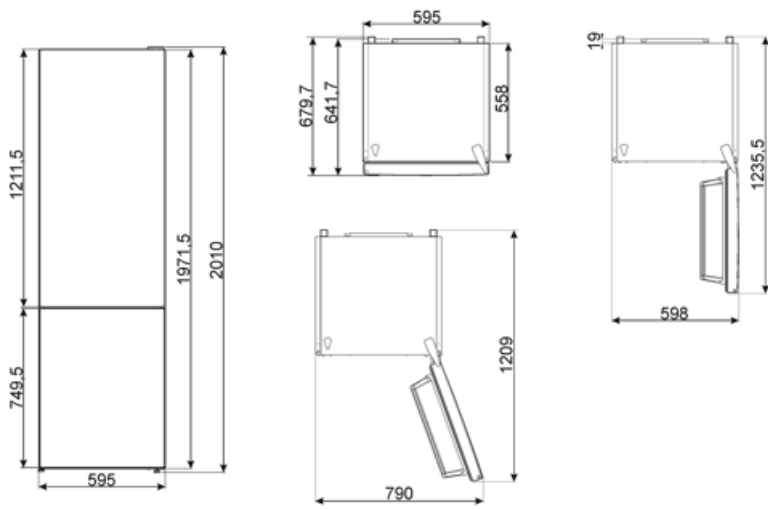

Dugó	(F;E) Schuko	Feszültség (V)	220-240 V
Elektromos csatlakozás névleges értéke	180 W	Frekvencia (Hz)	50 Hz
		Tápkábel hossza	210 cm

Jelenlegi

1,1 A



## Symbols glossary

-  Az automatikus leolvasztási rendszer rendszeres időközönként automatikus leolvasztással működik, teljesen kiküszöbölve a leolvasztás szükségességét.
-  LED kijelző: a kiválasztott programok, funkciók és opciók, valamint a ciklus végéig eltelt idő megjelenítése.
-  LED belső világítás: energiahatékonyabb és tartósabb mód a készülék belsejének megvilágítására.
-  Air plus: hosszabb ideig frissen tartja az ételt.
-  E energiahatékonysági osztály
-  Gazdaságos mód: Elemzi a hűtőszekrény működését az aktiválás során, és optimalizálja a működési ciklust az energiafogyasztás csökkentése érdekében.
-  Life Plus 0 °C: A Lifeplus rekeszekben a hőmérséklet 0°C, ami hosszabb ideig őrzi meg a friss húst és halat.