

FMI020X

Volume utile

20 l



Famiglia

Microonde

Categoria

Da incasso

Installazione

Con cornice

Alimentazione

Elettrico

Metodo di Cottura

Microonde con grill

Controllo

Elettromeccanico



Comandi

Display / Orologio

1 a LED

Manopole

Push-push

Comandi

Manopole / Tasti

Colore manopole

Effetto inox

Apertura

Tasto meccanico

Colore tasti

Effetto inox

N° manopole

1

Opzioni



Programmatore Tempo

Elettronico

Blocco Tasti/ Sicurezza

Sì

Opzioni di

Fine

Bambini

programmazione tempo

Opzione Quick Start

Sì

Allarme acustico di fine cottura

Sì

Caratteristiche Tecniche



Materiale della cavità

Acciaio Inox

Apertura porta

A bandiera

N° di luci

1

N° vetri porta totale

1

Tipo di luce

Led

Termostato di sicurezza

Sì

Piatto girevole

Sì

Sistema di

Tangenziale

Dimensioni piatto girevole

24.5 cm

raffreddamento

Schermo protettivo microonde

Sì

Accensione luce all'apertura porta

Sì

Interruzione microonde all'apertura della porta

Sì

Tipo Grill

Resistenza

Grill - Potenza	1000 W	Dimensioni utili interno cavità (hxlxp)	218x315x295 mm
		Potenza resa microonde	800 W

Dotazione Accessori Inclusi







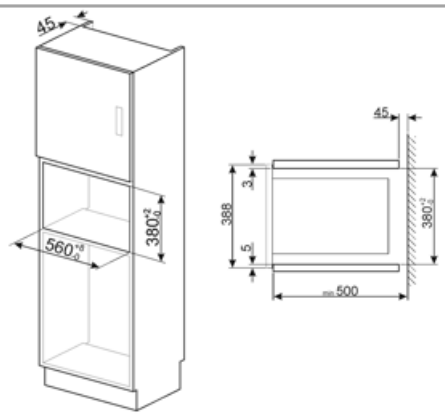
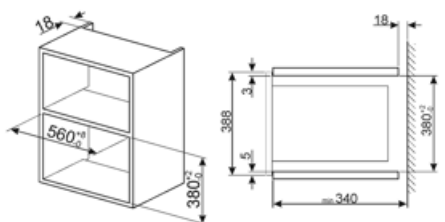
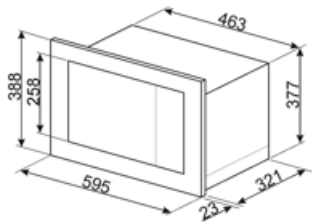



Griglia	1	Cornice	Sì
---------	---	---------	----

Collegamento Elettrico

Dati nominali di collegamento elettrico	1250 W	Frequenza (Hz)	50 Hz
Corrente (A)	5,4 A	Lunghezza cavo di alimentazione	150 cm
Tensione (V)	230 V		



Glossario simboli

-  Blocco comandi: L'opzione blocco comandi, presente su diverse tipologie di prodotti, permette di bloccare tutte le funzioni e i programmi impostati, nonché i comandi, per una totale sicurezza soprattutto in presenza di bambini.
-  Scongelamento a tempo: Funzione di scongelamento manuale. Al termine della durata impostata la funzione si interrompe.
-  Antimpronta: Lo speciale trattamento a cui è sottoposto l'acciaio inox impedisce la formazione di aloni e ditate sulla superficie e contribuisce a esaltarne la lucentezza.
-  Microonde: penetrando direttamente nel cibo, le microonde consentono di cucinare in tempi molto brevi e con un notevole risparmio di energia. Adatte per cuocere senza grassi, sono inoltre indicate per scongelare ed anche per riscaldare i cibi, mantenendone intatti sia l'aspetto originario che la fragranza. Anche la funzione microonde può essere combinata con le funzioni tradizionali, con tutti i vantaggi che ne derivano. Ideale per tutti i tipi di cibi.
-  2 lampade alogene: La presenza di 2 lampade alogene disposte asimmetricamente rende ancora più luminoso lo spazio interno, eliminando angoli bui.
-  Il forno a microonde permette di cucinare in tempi molto brevi e con un notevole risparmio di energia, non necessitando di preriscaldamento.
-  Scongelamento a peso: Funzione di scongelamento automatica. Si sceglie la tipologia di alimento da scongelare tra le categorie disponibili (CARNI - PESCE - PANE - DOLCI) Dopo aver inserito il peso dell'alimento , il forno definisce autonomamente il tempo necessario per il corretto scongelamento.
-  Grill: Calore molto intenso proveniente solo dall'alto da un doppio elemento riscaldante La ventola non è attiva. Consente di ottenere ottimi risultati di grigliatura e di gratinatura. Utilizzato a fine cottura conferisce una doratura uniforme alle pietanze.
-  Microonde + resistenza grill: l'utilizzo del grill determina una perfetta doratura della superficie dell'alimento. L'azione delle microonde consente invece di cucinare in tempi rapidi la parte interna dei cibi.
-  Indica il volume utile della cavità del forno.