

# FMI120B3

Használható mennyiség

20 l



Termékcsalád

Mikrohullámú sütő

Kategória

Beépítés

Üzembe helyezés

Kerettel

Power supply

Electric

Főzési mód

Mikrohullámú grillel

PC

Elektronikus



## Kezelő elemek



Kijelző / óra

TFT

Nyílás

Elektromos gomb

Vezérlési beállítás típusa

Érintésvezérlés

## Opciók



Időzítő

Elektronikus

Bemutatóterem demó opció Igen

Időbeállítási lehetőségek

Sütés befejezése

A zár/gyermekbiztonság vezérlése Igen

Sütés vége hangjelzés

Igen

Gyorsindítás opció Igen

Korlátozott energiafogyasztású üzemmód

## MŰSZAKI JELLEMZŐK



Sütőtér anyaga

Rozsdamentes acél

Grill – teljesítmény

1000 W

Polcok/ szintek száma

2

Ajtónyílás

Oldalsó nyílás

Polcok típusa

Rúd, huzal

Ajtóüvegek száma

2

Lámpák száma

1

Összesen

Világítás típusa

Izzólámpa

Hűtőrendszer

Érintő

Fényerősség

20 W

Mikrohullámú védelem

Igen

Forgótányér

Igen

Forgótányér méretei	24.5 cm	Az ajtó kinyitásakor a mikrohullámú sütő leáll	Igen
Grill típusa	Kvarc	Használható sütőtér méretei (ma. x ma. x mé.)	210x305x280 mm
		Mikrohullámú hatásos teljesítmény	800 W

## Mellékelt tartozékok







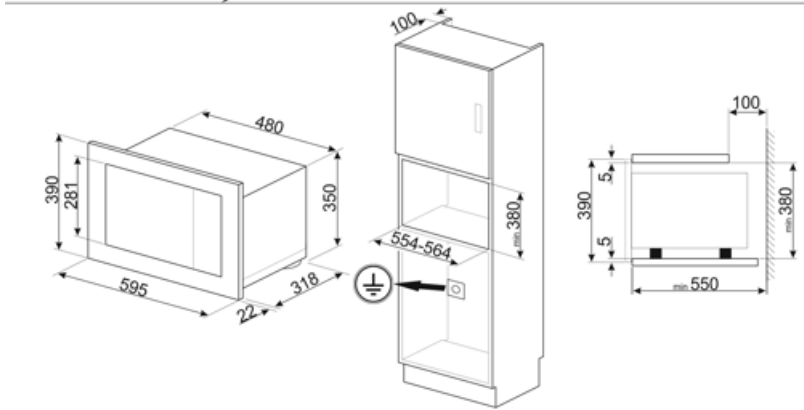
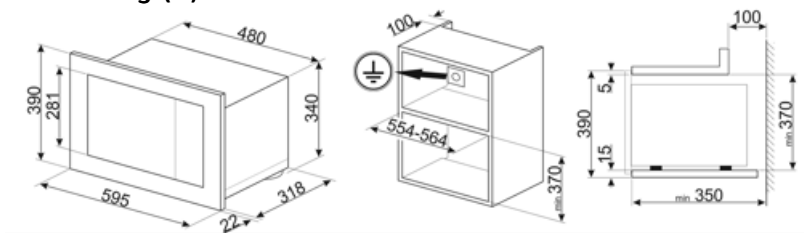



Rács	1	Keret	Igen
------	---	-------	------

## Elektromos csatlakozás

Névleges teljesítmény	1300 W	Frekvencia (Hz)	50 Hz
Jelenlegi	5,2 A	Tápkábel hossza	150 cm
Feszültség (V)	230 V		



## Symbols glossary

-  Gyerekzár: néhány modell fel van szerelve a program/ciklus zárolására szolgáló eszközzel, hogy ne lehessen véletlenül megváltoztatni.
-  Kiolvasztás idő szerint: Kézi leolvasztás funkció. A beállított időtartam végén a funkció leáll.
-  Kettős üvegezésű ajtók: Üvegezett ajtók száma.
-  Mikrohullám: A mikrohullámú sütők közvetlenül az élelmiszerbe hatolva nagyon gyorsan és jelentős energiamegtakarítással főznek. Alkalmas zsír nélküli sütésre, képes kiolvasztani és felmelegíteni az ételeket anélkül, hogy megváltoztatnák eredeti megjelenésüket és aromájukat. A mikrohullámú funkció kombinálható a hagyományos funkciókkal is, az összes ebből eredő előnnyel. Ideális mindenféle ételhez.
-  A sütőtérnek 2 különböző sütési szintje van.
-  A kapacitás a sütőtérben lévő hasznos tér méretét mutatja literben.
-  A mikrohullámú energia drasztikusan lerövidíti a sütési időt és energiatakarékosságot eredményez.
-  Kiolvasztás súly alapján: Automatikus leolvasztás funkció. A rendelkezésre álló kategóriákból választhatja ki a kiolvasztandó étel típusát (HÚS – HAL – KENYÉR – DESSZERTEK) Az étel súlyának megadása után a sütő automatikusan meghatározza a megfelelő kiolvasztáshoz szükséges időt.
-  Grill: Nagyon erős hő, amely csak felülről, egy dupla fűtőelemből érkezik. A ventilátor nem aktív. Kiváló grillezési eredményt biztosít. A sütés végén használva egyenletes barnítást biztosít az ételeknek.
-  Mikrohullámú + grill elem: A grill használata az étel felületének tökéletes barnulását eredményezi. A mikrohullámok hatása pedig lehetővé teszi, hogy rövid idő alatt megfőzze az étel belső részét.
-  Érintésvezérlők: A könnyen kezelhető érintésvezérlés lehetővé teszi a készülék egyetlen gombnyomással történő programozását.

---

## Benefit (TT)

---

### **Electronic control**

Timely temperature management and heat uniformity

### **Touch control**

Easy operation of the display and cooking by touch

### **Automatic programmes**

Preset programmes to simplify use and improve efficiency

### **Child control lock**

Thanks to the child safety lock, the microwave provides peace of mind for parents while improving overall safety in the home environment

### **Quick start**

One-touch cooking and heating start-up with the Quick Start option for a simple and intuitive user experience