

FMI120B3

Volume útil	20 l
	
Família	Microondas
Categoria	De encastre
Instalação	Instalação com moldura
Tipo de energia	Elétrico
Tipo de cocção	Microondas com grill
Controlo do microondas	Eletrónico



Comandos



Display/ Relógio	Display TFT	Mecanismo de abertura	Botão eletrónico
Comandos	Touch Control		

Opções



Temporizador	Eletrónico	Opção Showroom - resistências desligadas para demonstração	Sim
Opções de programação do tempo de cocção	Sim	Opção bloqueio de comandos para segurança das crianças	Sim
Alarme acústico de fim de cocção	Sim	Opção de Início Rápido	Sim
Eco-logic opção limitadora de potência	Sim		

Especificações técnicas

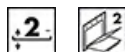

Material da cavidade	Aço inox	Potência do grill	1000 W
Nº de níveis para tabuleiros	2	Abertura da porta	Lateral
Tipo de guias para tabuleiros	Sobrelevadas	Nº de vidros da porta	2
Nº de lâmpadas	1	Sistema de arrefecimento	Tangencial
Tipo de iluminação	Iluminação incandescente		
Potência das lâmpadas	20 W		

Prato giratório	Sim	Vidro da porta com filtro de proteção das microondas	Sim
Diâmetro do prato giratório	24.5 cm		
Tipo de Grill	Grill quartzo	Interrupção do microondas por abertura da porta	Sim
		Dimensões úteis do interior da cavidade (AxLxP)	210x305x280 mm
		Potência efetiva do microondas	800 W

Acessórios incluídos







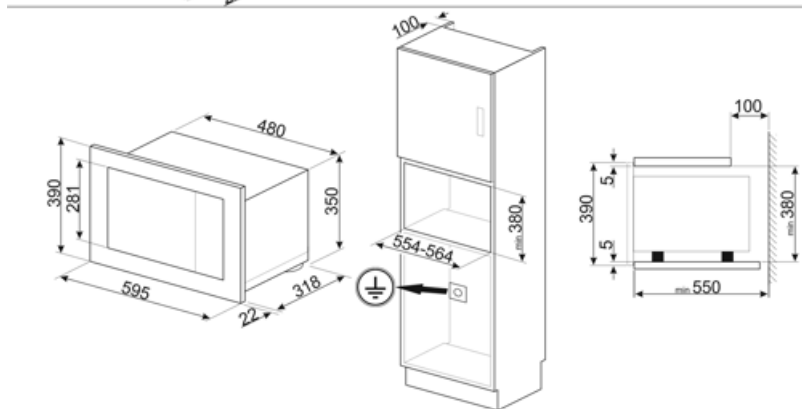
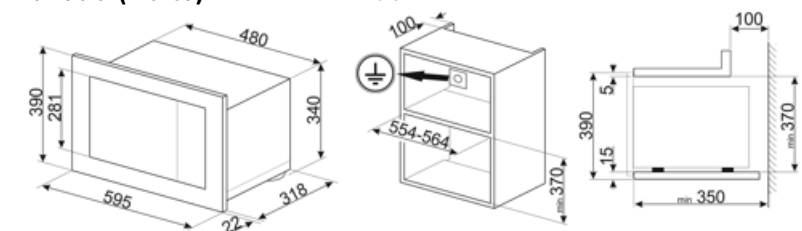



Grelha larga	1	Moldura para encaixe	Sim
---------------------	---	-----------------------------	-----

Ligação elétrica

Potência elétrica nominal	1300 W	Frequência (Hz)	50 Hz
Corrente (Amperes)	5,2 A	Comprimento do cabo de alimentação	150 cm
Tensão (Volts)	230 V		



Symbols glossary

- | | | | |
|--|--|---|--|
|  | Bloqueio de comandos: opção que permite bloquear os comandos. Muito útil para proteger as crianças. |  | A energia do microondas encurta o tempo de cocção e economiza energia. |
|  | Descongelação por tempo: com esta função, o tempo de descongelação dos alimentos é determinado automaticamente. |  | Descongelação por peso: com esta função, o tempo de descongelação é determinado automaticamente, através da seleção do peso dos alimentos. |
|  | Número de vidros da porta. Assim, a Smeg garante que o exterior da porta nunca excede os 50°C. Esta tecnologia evita queimaduras. Ideal para proteger as crianças. |  | Grill: o calor procedente da resistência grill permite conseguir ótimos resultados de gratinados, sobretudo em carnes de média / pequena espessura e, em combinação com o assador (consoante os modelos), permite terminar a cozedura dourando uniformemente os alimentos. Ideal para salsichas, costeletas e bacon. |
|  | Microondas: ao entrar diretamente no alimento, as microondas permitem cozinhar em tempos recorde e com uma notável poupança de energia. Para cozinhar sem gorduras, também são indicadas para descongelar e aquecer alimentos. |  | Microondas+grill: a seleção deste programa permite tostar o alimento ao mesmo tempo que o microondas cozinha o interior do mesmo num espaço de tempo reduzido. |
|  | Identifica a quantos níveis de altura é possível colocar os tabuleiros no interior do forno. |  | Comandos Touch Control: os comandos podem trabalhar por pressão de um display táctil. |
|  | Indica a capacidade da cavidade do forno em litros. | | |