

FMI120G

Volume net

20 l



Famille

Micro-ondes

Catégorie

Encastrable

Installation

Avec kit d'encastrement

Alimentation

Electrique

Mode de cuisson

Micro-ondes Gril

Commandes

Électronique



Commandes



Afficheur / Horloge

TFT

Ouverture

Touche électronique

Type de commandes

Commandes tactiles

Options



Programmateur/Minuteur Électronique

Mode Expo

Oui

Options de programmation de la durée de cuisson Fin de cuisson

Verrouillage commandes / Sécurité enfants

Oui

Signal sonore fin de cuisson Oui

Option Quick Start/ Démarrage rapide

Oui

Puissance Eco Oui

Technologie



Matériau de la cavité Inox

Puissance résistance gril 1000 W

Nombre de niveaux 2

Type d'ouverture de la porte Latérale

Type de niveaux Grille surélevée

Nombre de lampes 1

Nombre total de vitres de la porte 2

Type d'éclairage Incandescence

Puissance de l'éclairage 20 W

Système de refroidissement Tangentiel

Plateau tournant Oui

Diamètre plateau tournant	24.5 cm	Ecran de protection micro-ondes	Oui
Type de gril	Quartz	Arrêt micro-ondes à l'ouverture de la porte	Oui
		Dimensions nettes de la cavité (HxLxP)	210x305x280 mm
		Puissance micro-ondes utile	800 W

Accessoires inclus







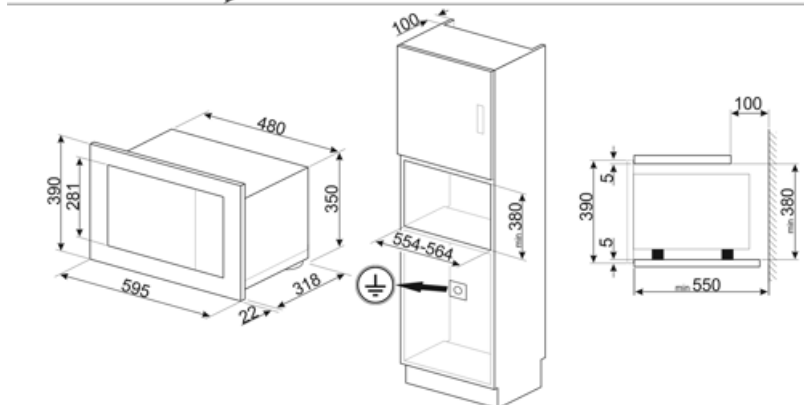
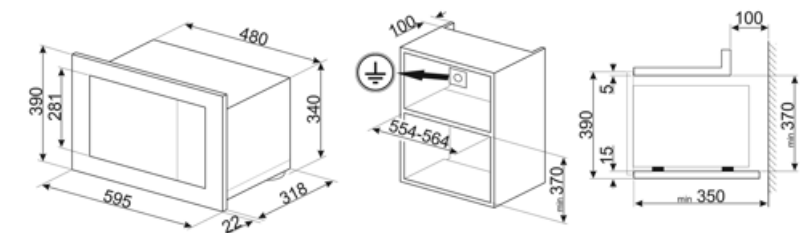



Grille	1	Cadre	Oui
--------	---	-------	-----

Raccordement électrique

Puissance nominale	1300 W	Fréquence	50 Hz
Intensité	5,2 A	Longueur du câble d'alimentation	150 cm
Tension	230 V		



Symbols glossary

-  Verrouillage commandes : L'option verrouillage des commandes, présente sur différents types de produits, permet de verrouiller toutes les fonctions et programmes sélectionnés ainsi que les commandes, pour une sécurité totale, notamment en présence d'enfants.
-  Décongélation selon le temps : elle détermine automatiquement les temps de décongélation de l'aliment.
-  Porte double vitre
-  Micro-ondes : en pénétrant directement dans les aliments, les micro-ondes vous permettent de cuisiner en très peu de temps et avec une économie d'énergie considérable. Adaptées à la cuisson sans graisse, elles conviennent aussi bien à la décongélation qu'au réchauffement des aliments, tout en conservant intacte l'apparence et le parfum d'origine. La fonction micro-ondes peut également être combinée avec des fonctions traditionnelles, avec tous les avantages qui en découlent. Idéal pour tous les types d'aliments.
-  2 niveaux de cuisson : Dans le four auxiliaire Smeg, 2 niveaux de cuisson vous permettent de cuire différents plats en même temps, réduisant ainsi la consommation.
-  Indique le volume utile de la cavité du four.
-  Le micro-ondes vous permet de cuisiner en très peu de temps et avec une économie d'énergie considérable, ne nécessitant pas de préchauffage.
-  Décongélation selon le poids : avec cette fonction, le temps pour décongeler l'aliment est automatiquement déterminé une fois que le poids de l'aliment à décongeler a été réglé.
-  Gril fort : Chaleur très intense provenant uniquement du haut grâce aux deux éléments chauffants. La turbine n'est pas active. Donne d'excellents résultats pour griller et gratiner. Utilisé en fin de cuisson, la fonction donne un brunissement uniforme aux plats.
-  Micro-ondes + Résistance gril : Pour une cuisson combinée avec le gril qui dore l'aliment tout en assurant une cuisson au cœur par les micro-ondes.
-  Commandes sensibles : Les commandes tactiles faciles à utiliser permettent de programmer l'appareil par simple pression sur un bouton.