

FMI120G

Nyttvolym	20 l
	
Produktgrupp	Mikrovågsugn
Kategori	Inbyggd
Installation	Kit med ram
Tillförsel	Elektrisk
Typ av ugn	Mikrovågsugn med grill
Kontroll	Elektronisk





Kommandon

			
Display/klocka	TFT	Typ av öppning	Elektrisk knapp
Typ av kontroller	Touchkontroll		

Alternativ

			
Timerinställning	Elektronisk	Demoläge	Ja
Alternativ för tidsprogrammering	Tillagningslut	Barnlås	Ja
Ljudsignal vid tillagningslut	Ja	Quick start	Ja
Alternativ för effektbegränsare	Ja		

Teknisk specifikation

			
Innermaterial ugn	Rostfritt stål	Grill - effekt	1000 W
Antal tillagningsnivåer	2	Luckhängning	Sidohängd
Typ av hyllplan	Upphöjda skenor	Antal glas i luckan	2
Antal lampor	1	Kylsystem	Tangentialt
Typ av lampa	Glödlampa	Skyddsskärm mikrovågsugn	Ja
Effekt lampa	20 W		
Roterande tallrik	Ja		

Mått roterande tallrik	24.5 cm	Mikrovågsugnen stannar när luckan öppnas	Ja
Typ av grill	Kvarts	Nettomått på ugnens insida (HxBxD)	210x305x280 mm
		Nettoeffekt mikrovågsugn	800 W

Standardtillbehör







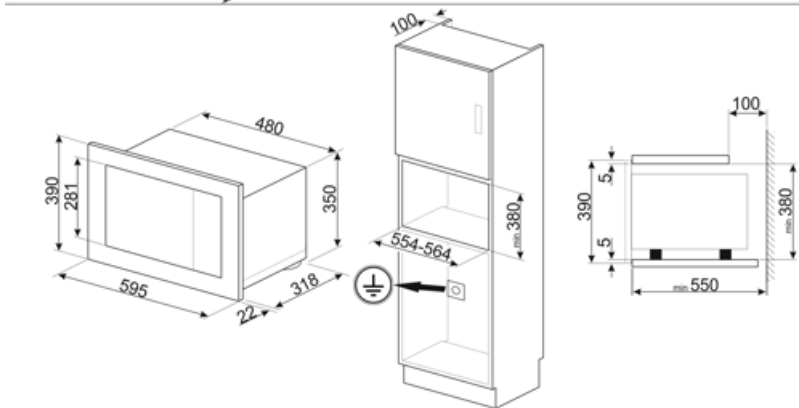
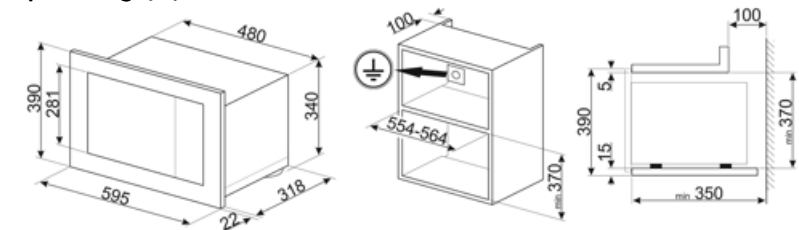



Galler	1	Ram	Ja
--------	---	-----	----

Elektrisk anslutning

Anslutningseffekt (W)	1300 W	Frekvens	50 Hz
Ström	5.2 A	Längd matningskabel	150 cm
Spänning (V)	230 V		



Symbols glossary

- | | | | |
|--|--|---|---|
|  | Barnlås: vissa modeller är utrustade med en anordning för att låsa programmet / cykeln så att det inte kan ändras av misstag. |  | Mikrovågsenergi förkortar tillagningstiderna dramatiskt och ger energibesparingar. |
|  | Tina efter tid: med denna funktion bestäms tiden för upptining av livsmedel automatiskt. |  | Upptining efter vikt: Med denna funktion bestäms avfrostningstiden |
|  | 2 skikt glas i luckan |  | Grillelement: Användning av grill ger utmärkta resultat vid tillagning av kött av medelstora och små portioner, speciellt i kombination med ett grillspett (där det är möjligt). Perfekt även för tillagning av korv och bacon. |
|  | Mikrovågor: Mikrovågorna penetrerar rakt in i maten vilket gör att den tillagas mycket snabbt. Detta bidrar till betydande energibesparingar. Passar för matlagning utan fett. De kan även tina och värma upp mat utan att förändra dess ursprungliga utseende eller smak. Mikrovågsfunktionen kan även kombineras med de traditionella funktionerna vilket ger en mängd fördelar. Perfekt för all typ av mat. |  | Mikrovågsugn + grillelement: Användningen av grillen resulterar i en perfekt tillagning av matytan. Mikrovågsfunktionen kortar ner tiden. |
|  | Ugnsutrymmet har 2 olika matlagningsnivåer. |  | Pekkontroll: Användarvänliga pekkontroller gör det möjligt att programmera apparaten med en enkel knapptryckning. |
|  | Kapaciteten anger mängden användbart utrymme i ugnsutrymmet, i liter. | | |

Benefit (TT)

Electronic control

Timely temperature management and heat uniformity

Touch control

Easy operation of the display and cooking by touch

Automatic programmes

Preset programmes to simplify use and improve efficiency

Child control lock

Thanks to the child safety lock, the microwave provides peace of mind for parents while improving overall safety in the home environment

Quick start

One-touch cooking and heating start-up with the Quick Start option for a simple and intuitive user experience