

FMI120S2

נפח שמיש

20 l



משפחת מוצרים

קטגוריה

התקנה

אספקת חשמל

שיטת בישול

בקרה

מיקרוגל

מובנה

עם מסגרת

חשמלי

מיקרוגל עם גריל

אלקטרוני



למשפחת תנורים



צג/שעון

TFT

פתח

לחצן חשמלי

סוג הגדרת בקרות

שליטה במגע

אפשרויות



טיימר

אלקטרוני

אפשרות הדגמה בחנות

כן

אפשרויות הגדרת זמן

סיום בישול

נעילת בקרות / בטיחות

כן

צליל התרעה לסיום הבישול

כן

ילדים

מצב לצריכת חשמל

כן

אפשרות להתחלה מהירה

כן

מוגבלת

מאפיינים טכניים



חומר תא התנור

נירוסטה

סוג גריל

קוורץ

מספר המדפים/רמות

2

גריל - הספק

1000 W

סוג המדפים

ארון

פתח דלת

Side-opening

מס' נורות

1

מס' כולל של דלתות

2

סוג נורה

להט

זכוכית

הספק נורה

20 W

מערכת קירור

משיק

צלחת מסתובבת

כן

מגן מסך מיקרוגל

כן

מידות צלחת מסתובבת

24.5 cm

המיקרוגל נכבה כשהדלת

כן

אור כשהדלת פתוחה

כן

נפתחת

מידות תא תנור לשימוש (עארXג)
 הספק יעיל של המיקרוגל 210x305x280 mm
 800 W

אביזרים כלולים







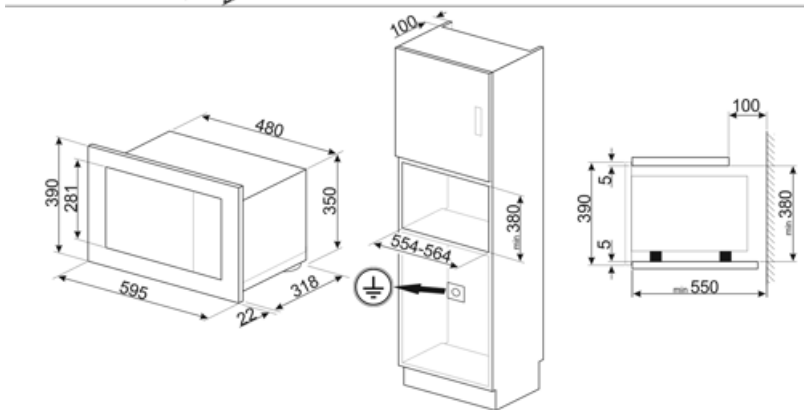
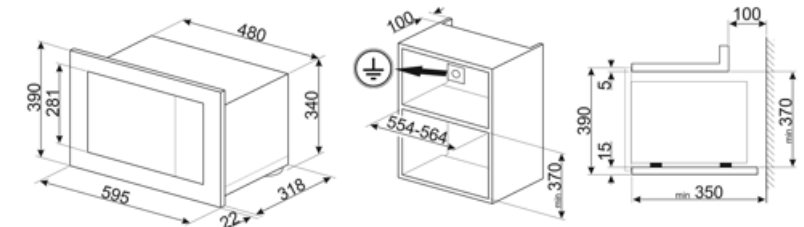



רשת 1 מסגרת מסגרת כן

חיבור חשמלי

הספק נקוב 1300 W
 זרם 5,2 A
 (מתח (וולט) 230 V
 תדר (Hz) 50 Hz
 אורך כבל חשמל 150 cm



Symbols glossary

	<p>נעילת ילדים: חלק מהדגמים מצוידים במתקן לנעילת התוכניות/מחזורים כך שלא ניתן לשנותם באקראי.</p>		<p>אנרגיית מיקרוגל מקצרת משמעותית את זמני הבישול ותורמת לחיסכון בחשמל.</p>
	<p>הפשרה לפי זמן: פונקציה זו קובעת אוטומטית את זמן ההפשרה של מזונות שונים.</p>		<p>הפשרה לפי משקל: פונקציה זו קובעת את זמן ההפשרה.</p>
	<p>דלתות עם שתי שכבות זכוכית: מספר דלתות זכוכית.</p>		<p>אלמנט גריל: שימוש בגריל מעניק תוצות מצוינות בעת בישול בשר במנות בינוניות או קטנות, במיוחד בשילוב עם שיפוד (אם אפשר). מושלם גם לבישול נקניקות ובייקון.</p>
	<p>מיקרוגל: חודר ישירות למזון, מיקרוגלים מבשלים מהר מאוד בתוך חיסכון משמעותי בחשמל. מתאים לבישול ללא שומן, מסוגלים גם להפשיר ולחמם מזון ללא שינוי המראה והניחוח המקוריים שלו. ניתן לשלב את פונקציית המיקרוגל עם פונקציות רגילות וכל היתרונות שנובעים מכך. מושלם לכל סוגי המזון.</p>		<p>מיקרוגל + אלמנט גריל: השימוש בגריל יוצר השחמה מושלמת של המשטח החיצוני של המזון. פעולת המיקרוגל מאפשרת בישול בזמן קצר של החלק הפנימי של המזון.</p>
	<p>לתא התנור 2 רמות בישול שונות.</p>		<p>בקרות במגע: בקרות מגע קלות לשימוש מאשרות לתכנת את המכשיר בנגיעה בלחצן.</p>
	<p>הקיבולת מציינת את החלל השימושי בתא התנור בליטרים.</p>		

Benefit (TT)

Electronic control

Timely temperature management and heat uniformity

Touch control

Easy operation of the display and cooking by touch

Automatic programmes

Preset programmes to simplify use and improve efficiency

Child control lock

Thanks to the child safety lock, the microwave provides peace of mind for parents while improving overall safety in the home environment

Quick start

One-touch cooking and heating start-up with the Quick Start option for a simple and intuitive user experience