

FMI125G

Tilavuus

25 l



Tuoteryhmä

Mikroaaltouuni

Ryhmä

Sisäinen

Asennus

Täysin kalusteisiin sijoitettava

Energia

Sähköinen

Ruoanvalmistusmenetelmä

Mikroaaltouuni ja grilli

Uunin säätimet

Elektroninen



Säätimet



Näyttö / kello

1 LED

Avaustekniikka

Sähköinen painike

Ohjauslaitteiden tyyppi

Painikkeet

Vaihtoehdot



Ajastin

Elektroninen

Äänimerkki

Kyllä

Ajastusvaihtoehdot

Ajastus

kypsennyksen
päätyessä

Säätimet/lapsilukko

Kyllä

Tekniset ominaisuudet

Uunin sisämateriaali

Ruostumaton teräs

Oven avaus

Avautuu sivulta

Valojen määrä

1

Luukun lasien määrä

1

Valon tyyppi

Hehkulamppu

Turvatermostaatti

Kyllä

Pyörivä alusta

Kyllä

Jäähdytysjärjestelmä

Tangentiaalinen

Pyörivän alustan mitat

31.5 cm

Mikroaaltouuni

Kyllä

Valaistus luukun ollessa
auki

Kyllä

pysähtyy, kun luukku
avataan

Grillin tyyppi

Kvartsi

Uunin nettosisämitat (k
x l x s)

221x370x334 mm

Grillausteho

1000 W

Mikroaaltoteho

900 W

Vakiovarusteet

Ritilä

1

Muu

Imukuppi







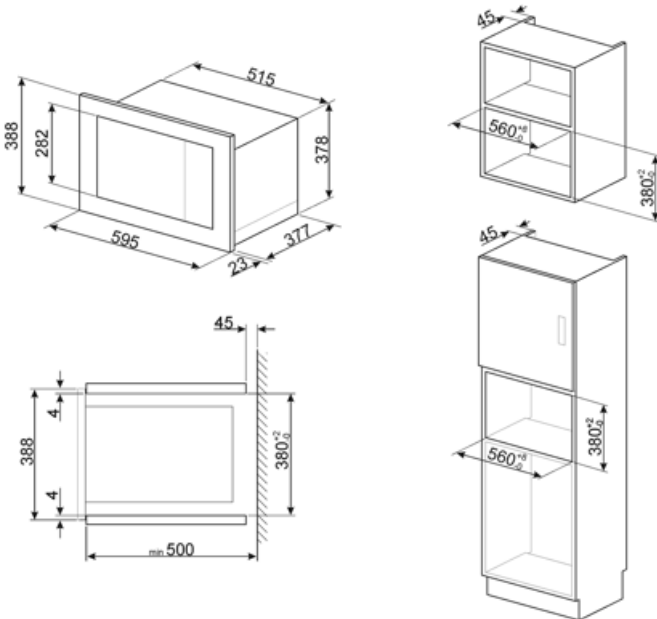



Sähköliitännä

Sähköliitännäteho (W) 1450 W
Virta (A) 6,3 A
Jännite (V) 230 V

Taajuus (Hz) 50 Hz
Johdon pituus 130 cm



Symbols glossary

-  Lapsilukko: jotkin mallit on varustettu laitteella, joka lukitsee ohjelman/jakson, jottei sitä voitaisi muuttaa vahingossa.
-  Aikaperusteinen sulatus: Manuaalinen sulatustoiminto. Toiminto lakkaa asetetun keston päätyttyä.
-  Grilli: Erittäin voimakas lämpö, joka tulee ainoastaan ylhäältä kaksoislämmitysvastuksesta. Puhallin ei ole päällä. Tarjoaa erinomaiset grillaus- ja gratinointitulokset. Kypsennyksen lopussa käytettynä tarjoaa yhtenäisen ruskistuksen ruoille.
-  Mikroaalto + grilliosa: Grillin käyttö saa ruoan pinnan ruskistumaan täydellisesti. Mikroaaltojen vaikutus mahdollistaa ruoan sisäosan kypsennyksen lyhyessä ajassa.
-  Kosketussäätimet: Helppokäyttöisten kosketussäädinten avulla laite voidaan ohjelmoida painiketta koskettamalla.
-  Mikroaaltoenergia lyhentää kypsennysaikoja rajusti ja saa aikaan energiasäästöjä.
-  Painoperusteinen sulatus: Automaattinen sulatustoiminto. Sulatettavan ruoan tyyppi valitaan saatavilla olevista kategorioista (LIHA - KALA - LEIPÄ - JÄLKIRUOAT). Kun ruoan paino on lisätty, uuni määrittelee automaattisesti kunnolliseen sulatukseen tarvittavan ajan.
-  Mikroaalto: Mikroaallot tunkeutuvat ruokaan suoraan ja mahdollistavat erittäin nopean kypsennyksen ja huomattavat energiasäästöt. Soveltuvat kypsentämiseen ilman rasvaa sekä ruoan sulattamiseen ja lämmittämiseen ilman, että alkuperäinen ulkomuoto ja maku muuttuisivat. Mikroaaltotoiminto voidaan yhdistää myös perinteisiin toimintoihin, mistä syntyy etuja. Ihanteellinen kaikentyypisille ruoille.
-  Pizza mikroaalto: Tämän toiminnon avulla pizza paistuu nopeammin mikroaaltojen ansiosta. Lopputuloksen optimoimiseksi käytä toimintoa yhdessä Chefplaten kanssa.
-  Tilavuus kertoo, minkä verran uunissa on käytettävänä tilaa litroissa.

Benefit (TT)

Electronic control

Timely temperature management and heat uniformity

Touch control

Easy operation of the display and cooking by touch

Automatic programmes

Preset programmes to simplify use and improve efficiency

Child control lock

Thanks to the child safety lock, the microwave provides peace of mind for parents while improving overall safety in the home environment

Pizza function

Preset mode for optimal baking or heating of pizza