

# FMI125G

Volume utile	25 l
	
Famiglia	Microonde
Categoria	Da incasso
Installazione	Fully built-in
Alimentazione	Elettrico
Metodo di Cottura	Microonde con grill
Controllo	Elettronico



## Comandi



Display / Orologio Comandi	1 a LED Touch control	Apertura	Tasto elettronico
----------------------------	--------------------------	----------	-------------------

## Opzioni



Programmatore Tempo	Elettronico	Allarme acustico di fine cottura	Sì
Opzioni di programmazione tempo	Fine	Blocco Tasti/ Sicurezza Bambini	Sì

## Caratteristiche Tecniche

Materiale della cavità	Acciaio Inox	Apertura porta	A bandiera
N° di luci	1	N° vetri porta totale	1
Tipo di luce	Incandescenza	Termostato di sicurezza	Sì
Piatto girevole	Sì	Sistema di raffreddamento	Tangenziale
Dimensioni piatto girevole	31.5 cm	Interruzione microonde all'apertura della porta	Sì
Accensione luce all'apertura porta	Sì	Dimensioni utili interno cavità (hxlxp)	221x370x334 mm
Tipo Grill	Quarzo	Potenza resa microonde	900 W
Grill - Potenza	1000 W		

## Dotazione Accessori Inclusi

Griglia	1	Altro	Ventosa
---------	---	-------	---------







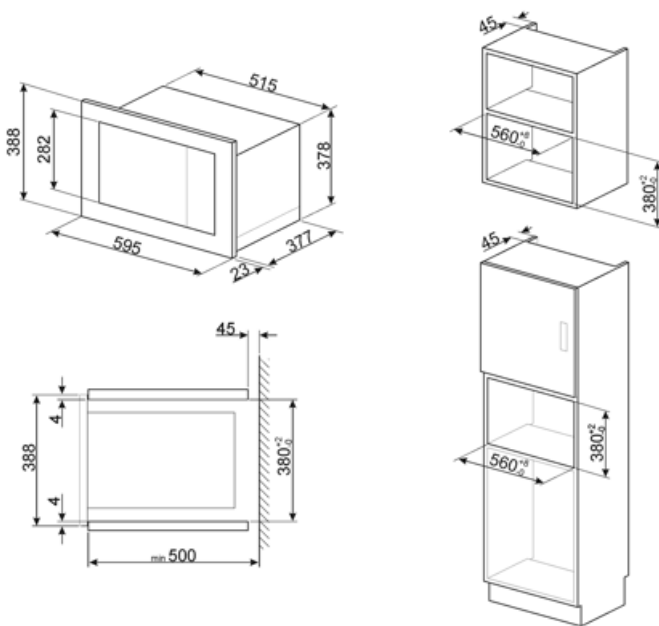



## Collegamento Elettrico

Dati nominali di collegamento elettrico	1450 W
Corrente (A)	6,3 A
Tensione (V)	230 V

Frequenza (Hz)	50 Hz
Lunghezza cavo di alimentazione	130 cm



## Glossario simboli

-  **Blocco comandi:** L'opzione blocco comandi, presente su diverse tipologie di prodotti, permette di bloccare tutte le funzioni e i programmi impostati, nonché i comandi, per una totale sicurezza soprattutto in presenza di bambini.
-  **Scongelamento a tempo:** Funzione di scongelamento manuale. Al termine della durata impostata la funzione si interrompe.
-  **Grill:** Calore molto intenso proveniente solo dall'alto da un doppio elemento riscaldante. La ventola non è attiva. Consente di ottenere ottimi risultati di grigliatura e di gratinatura. Utilizzato a fine cottura conferisce una doratura uniforme alle pietanze.
-  **Microonde + resistenza grill:** L'utilizzo del grill determina una perfetta doratura della superficie dell'alimento. L'azione delle microonde consente invece di cucinare in tempi rapidi la parte interna dei cibi.
-  **Comandi Touch Control:** Presenti su alcuni modelli di forni, piani di cottura, cappe e lavastoviglie, attivano la funzione con un semplice tocco.
-  **Il forno a microonde** permette di cucinare in tempi molto brevi e con un notevole risparmio di energia, non necessitando di preriscaldamento.
-  **Scongelamento a peso:** Funzione di scongelamento automatica. Si sceglie la tipologia di alimento da scongelare tra le categorie disponibili ( CARNI - PESCE - PANE - DOLCI). Dopo aver inserito il peso dell'alimento, il forno definisce autonomamente il tempo necessario per il corretto scongelamento.
-  **Microonde:** penetrando direttamente nel cibo, le microonde consentono di cucinare in tempi molto brevi e con un notevole risparmio di energia. Adatte per cuocere senza grassi, sono inoltre indicate per scongelare ed anche per riscaldare i cibi, mantenendone intatti sia l'aspetto originario che la fragranza. Anche la funzione microonde può essere combinata con le funzioni tradizionali, con tutti i vantaggi che ne derivano. Ideale per tutti i tipi di cibi.
-  **Funzione pizza:** Questa funzione è appositamente dedicata per cuocere in tempi brevi la pizza, mediante l'utilizzo delle microonde. Per ottimizzare il risultato usare la funzione in combinazione al piatto Chef.
-  **Indica il volume utile della cavità del forno.**