

FMI320X2

Použitelné množství 20 l



Skupina výrobků	Mikrovlnná trouba
Kategorie	Vestavěný
Instalace	S rámem
Power supply	Electric
Cooking Method	Mikrovlnná trouba s grilem
Pokud "YES", ovládání předchozí/další bude odebráno	Elektronické



Ovládání



Displej/hodiny	TFT	Otvor	Elektrické tlačítko
Typ nastavení ovládání	Dotykové ovládání		

Možnosti



Časovač	Elektronické	Možnost předvádění v showroomu	Ano
Možnosti nastavení času	Konec vaření	Zámek ovládacích prvků/dětská pojistka	Ano
Akustický alarm konce vaření	Ano	Možnost rychlého spuštění	Ano
Režim omezené spotřeby energie	Ano		

Technické parametry

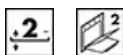

Materiál vnitřní části	Nerezová ocel	Typ grilu	Křemen
Počet polic/úrovní	2	Gril – výkon	1000 W
Typ polic	Rám	Otevírání dvířek	Boční otevírání
Počet světel	1	Celkový počet dveřních skel	2
Typ osvětlení	Žárovkové osvětlení	Chladicí systém	Tečna
Výkon osvětlení	20 W	Ochrana mikrovlnné clony	Ano
Točna	Ano		
Rozměry točny	24.5 cm		

Světlo při otevření dvířek	Ano	Mikrovlnná trouba se zastaví při otevření dvířek	Ano
		Rozměry použitelného vnitřního prostoru (V x Š x H)	210x305x280 mm
		Efektivní výkon mikrovlnné trouby	850 W

Přiložené příslušenství







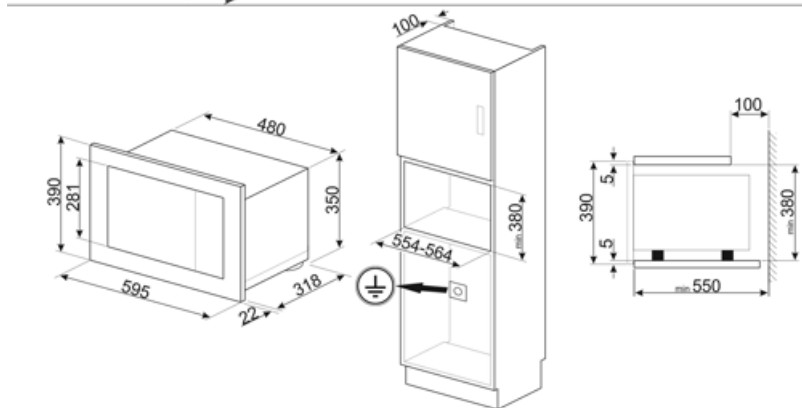
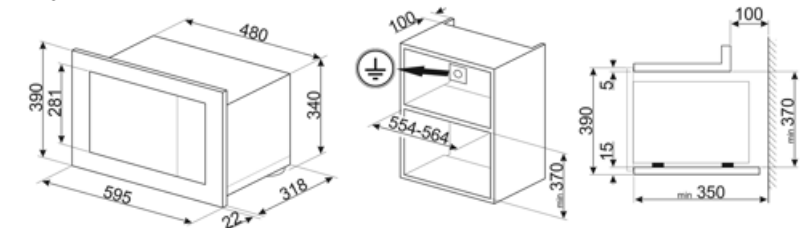





Mřížka	1	Rám	Ano
--------	---	-----	-----

Elektrické připojení

Jmenovitý příkon	1300 W	Kmitočet (Hz)	50 Hz
Stávající	5,2 A	Power supply cable length	150 cm
Napětí (V)	230 V		



Symbols glossary

- | | | | |
|--|--|---|---|
|  | Dětský zámek: některé modely jsou vybaveny zařízením pro uzamčení programu/cyklu, takže jej nelze omylem změnit. |  | Mikrovlnná energie dramaticky zkracuje dobu vaření a přináší úspory energie. |
|  | Rozmrazování podle času: pomocí této funkce se automaticky určuje doba rozmrazování potravin. |  | Rozmrazování podle hmotnosti: Pomocí této funkce se určuje doba odmrazování |
|  | Dvířka s dvojitým sklem: Počet skel dvířek. |  | Nerezová ocel odolná proti otiskům prstů: Díky nerezové oceli odolné proti otiskům prstů vypadá nerezová ocel jako nová. |
|  | Grilovací topný článek: Použití grilu přináší vynikající výsledky při vaření masa středních a malých porcí, zejména v kombinaci s Rotisserie (je-li to možné). Také ideální pro přípravu klobás a slaniny. |  | Mikrovlnná trouba: Mikrovlny pronikající přímo do jídla a zajišťují velmi rychlé vaření se značnými úsporami energie. Vhodné pro vaření bez tuku, jsou také schopny rozmrazovat a ohřívat potraviny bez změny jejich původního vzhledu a aroma. Mikrovlnnou funkci lze také kombinovat s konvenčními funkcemi se všemi výslednými výhodami. Ideální pro všechny druhy potravin. |
|  | Mikrovlnná trouba + grilovací topný článek: Použití grilu vede k dokonalému opečení povrchu jídla. Působení mikrovln umožňuje rychlé vaření vnitřní části jídla. |  | Vnitřní prostor trouby má 2 různé úrovně vaření. |
|  | Dotykové ovládání: Snadno ovladatelné dotykové ovládání umožňuje naprogramovat spotřebič stisknutím tlačítka. |  | Objem udává množství použitelného prostoru v troubě v litrech. |