

# FMI320X2

Volume utile

20 l



Famiglia

Microonde

Categoria

Da incasso

Installazione

Con cornice

Alimentazione

Elettrico

Metodo di Cottura

Microonde con grill

Controllo

Elettronico



## Comandi



Display / Orologio

TFT

Apertura

Tasto elettronico

Comandi

Touch control

## Opzioni



Programmatore Tempo

Elettronico

Opzione Show Room

Sì

Opzioni di

Fine

Demo

programmazione tempo

Blocco Tasti/ Sicurezza

Sì

Allarme acustico di fine cottura

Sì

Bambini

Opzione Limitatore di Potenza

Sì

Opzione Quick Start

Sì

## Caratteristiche Tecniche



Materiale della cavità

Acciaio Inox

Tipo Grill

Quarzo

N° di ripiani

2

Grill - Potenza

1000 W

Tipo di ripiani

Griglia rialzata

Apertura porta

A bandiera

N° di luci

1

N° vetri porta totale

2

Tipo di luce

Incandescenza

Sistema di

Tangenziale

Potenza luce

20 W

raffreddamento

Piatto girevole

Sì

|   |         |  |                |
|---|---------|--|----------------|
| <b>Dimensioni piatto girevole</b>         | 24.5 cm | <b>Schermo protettivo microonde</b>                    | Sì             |
| <b>Accensione luce all'apertura porta</b> | Sì      | <b>Interruzione microonde all'apertura della porta</b> | Sì             |
|   |         | <b>Dimensioni utili interno cavità (hxlxp)</b>         | 210x305x280 mm |
|   |         | <b>Potenza resa microonde</b>                          | 850 W          |

## Dotazione Accessori Inclusi







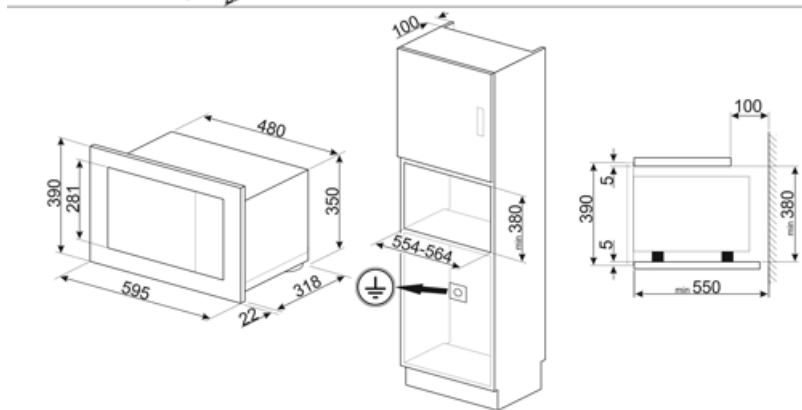
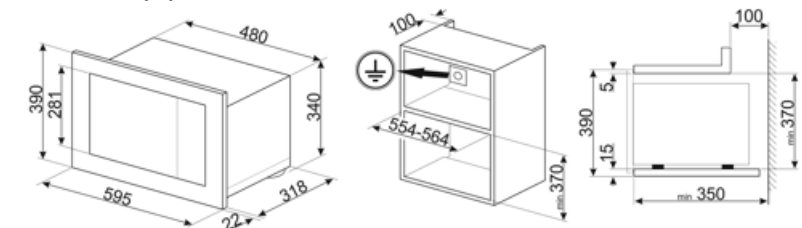





|                |   |                |    |
|----------------|---|----------------|----|
| <b>Griglia</b> | 1 | <b>Cornice</b> | Sì |
|----------------|---|----------------|----|

## Collegamento Elettrico

|  |        |  |        |
|--|--------|--|--------|
| <b>Dati nominali di collegamento elettrico</b> | 1300 W | <b>Frequenza (Hz)</b>                  | 50 Hz  |
| <b>Corrente (A)</b>                            | 5,2 A  | <b>Lunghezza cavo di alimentazione</b> | 150 cm |
| <b>Tensione (V)</b>                            | 230 V  |  |        |



## Glossario simboli

-  Blocco comandi: L'opzione blocco comandi, presente su diverse tipologie di prodotti, permette di bloccare tutte le funzioni e i programmi impostati, nonché i comandi, per una totale sicurezza soprattutto in presenza di bambini.
-  Scongelamento a tempo: Funzione di scongelamento manuale. Al termine della durata impostata la funzione si interrompe.
-  Porta doppio vetro: Porta doppio vetro
-  Grill: Calore molto intenso proveniente solo dall'alto da un doppio elemento riscaldante. La ventola non è attiva. Consente di ottenere ottimi risultati di grigliatura e di gratinatura. Utilizzato a fine cottura conferisce una doratura uniforme alle pietanze.
-  Microonde + resistenza grill: l'utilizzo del grill determina una perfetta doratura della superficie dell'alimento. L'azione delle microonde consente invece di cucinare in tempi rapidi la parte interna dei cibi.
-  Comandi Touch Control: Presenti su alcuni modelli di forni, piani di cottura, cappe e lavastoviglie, attivano la funzione con un semplice tocco.
-  Il forno a microonde permette di cucinare in tempi molto brevi e con un notevole risparmio di energia, non necessitando di preriscaldamento.
-  Scongelamento a peso: Funzione di scongelamento automatica. Si sceglie la tipologia di alimento da scongelare tra le categorie disponibili ( CARNI - PESCE - PANE - DOLCI). Dopo aver inserito il peso dell'alimento, il forno definisce autonomamente il tempo necessario per il corretto scongelamento.
-  Antimpronta: Lo speciale trattamento a cui è sottoposto l'acciaio inox impedisce la formazione di aloni e ditate sulla superficie e contribuisce a esaltarne la lucentezza.
-  Microonde: penetrando direttamente nel cibo, le microonde consentono di cucinare in tempi molto brevi e con un notevole risparmio di energia. Adatte per cuocere senza grassi, sono inoltre indicate per scongelare ed anche per riscaldare i cibi, mantenendone intatti sia l'aspetto originario che la fragranza. Anche la funzione microonde può essere combinata con le funzioni tradizionali, con tutti i vantaggi che ne derivano. Ideale per tutti i tipi di cibi.
-  2 livelli di cottura: Nel forno ausiliario delle cucine Smeg, 2 posizioni di cottura consentono di cucinare pietanze differenti contemporaneamente, assicurando una riduzione dei consumi.
-  Indica il volume utile della cavità del forno.

## Benefit

---

### **Controllo elettronico**

Gestione puntuale delle temperature e uniformità del calore

### **Touch control**

Utilizzo facile del display e delle cotture tramite un semplice touch

### **Programmi automatici**

Programmi preimpostati per semplificare l'utilizzo e migliorare l'efficienza del prodotto

### **Blocco sicurezza bambini**

Grazie al blocco di sicurezza bambini, il microonde garantisce tranquillità ai genitori migliorando la sicurezza generale nell'ambiente domestico

### **Quick start**

Avviamento di cottura e riscaldamento con un solo tocco, grazie all'opzione quick start, per un'esperienza d'uso semplice e intuitiva