

FMI320X2

Kullanılabilir hacim

20 l



Ürün Ailesi

Mikrodalga fırınlar

Kategori

Ankastre

Kurulum

Çerçeve ile

Güç kaynağı

Elektrik

Pişirme metodu

Izgaralı mikrodalga

Kontrol

Elektronik

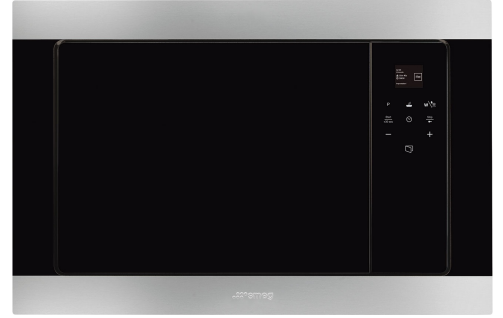

Kumandalar



Ekran / Saat

TFT

Açılma

Elektrikli tuş

Kontrol ayarı türü

Dokunmatik kumanda

Seçenekler



Timer

Elektronik

Showroom demo

Evet

Zaman ayarlama seçenekleri

Pişirme sonu

seçeneği

Pişirme sonu sesli alarmı

Evet

Kontrol Kilidi / Çocuk

Evet

Sınırlı Güç Tüketimi Modu

Evet

Güvenlik

Hızlı başlatma seçeneği

Evet

Teknik özellikler



Boşluk malzemesi

Paslanmaz çelik

Izgara tipi

Kuvars

Raf / kat sayısı

2

Izgara - güç

1000 W

Raf tipi

Raf

Kapı açma

Yandan açılır

Işık sayısı

1

Kapı camlarının toplam

2

Işık tipi

Akkor

sayısı

Işık gücü

20 W

Soğutma sistemi

Teğetsel

Döner tabla

Evet

Mikrodalga ekran

Evet

Döner tabla ebatları

24.5 cm

koruması

Kapı açıldığında yanar Evet

Kapı açıldığında mikrodalga durur Evet

Kullanılabilir boşluk alanı ebatları (YxGxD) 210x305x280 mm

Mikrodalga efektif güç 850 W

Tedarike Dahil Aksesuarlar

Kafes

1

Çerçeve

Evet

Elektrik Bağlantısı

Nominal güç

1300 W

Frekans (Hz)

50 Hz

Akım

5.2 A

Güç kaynağı kablo uzunluğu







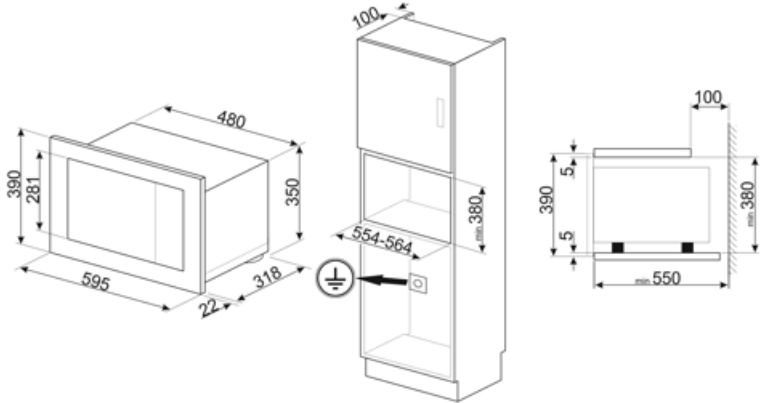
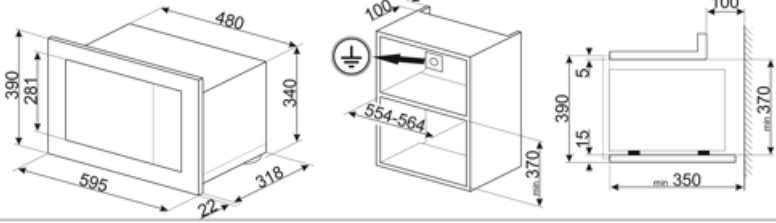





150 cm

Voltaj (V)

230 V



Symbols glossary

-  Çocuk kilidi: Bazı modellerde programı / çevrimi kilitlemek için bir cihaz bulunur, böylece yanlışlıkla değiştirilemez.
-  Zamana göre buz çözme: Bu işlevle yiyeceklerin çözülme zamanı otomatik olarak belirlenir.
-  Çift camlı kapılar: Camlı kapı sayısı.
-  Izgara elemanı: Izgara kullanımı, orta ve küçük porsiyonlu etleri pişirirken, özellikle et lokantası ile birleştirildiğinde (mümkünse) mükemmel sonuçlar verir. Ayrıca sosis ve domuz pastırması pişirmek için idealdir.
-  Mikrodalga ızgara elemanı: Izgaranın kullanılması, yiyeceğin yüzeyinde mükemmel bir kızarmaya neden olur. Mikrodalgaların hareketi, kısa sürede pişirmek yerine yiyeceğin iç kısmını sağlar.
-  Dokunmatik kumandalar: Kullanımı kolay dokunmatik kumandalar, cihazın bir tuşa dokunarak programlanmasını sağlar.
-  Mikrodalga enerjisi pişirme sürelerini önemli ölçüde kısaltır ve enerji tasarrufu sağlar.
-  Ağırlığa göre buz çözme: Bu fonksiyon ile buz çözme süresi belirlenir.
-  Parmak izi tutmaz paslanmaz çelik: Parmak izi tutmaz paslanmaz çelik, paslanmaz çeliğin yeni olduğu kadar iyi görünmesini de sağlar.
-  Mikrodalga: Doğrudan yiyeceğe nüfuz eden mikrodalgalar çok hızlı pişer ve önemli ölçüde enerji tasarrufu sağlar. Yağsız pişirmeye uygundur, aynı zamanda orijinal görünümünü ve aromasını değiştirmeden yiyecekleri çözebilir ve ısıtabilirler. Mikrodalga fonksiyonu, elde edilen tüm avantajlarla birlikte geleneksel fonksiyonlarla da birleştirilebilir. Her tür yemek için idealdir.
-  Fırın boşluğunun 2 farklı pişirme seviyesi vardır.
-  Kapasite, litre cinsinden fırın boşluğundaki kullanılabilir alan miktarını gösterir.