

FMI420S

Полезный объем духового шкафа 20 л



Семейство продуктов	Микроволновая печь
Категория	Встраиваемая
Установка	С рамкой
Источник питания	Электрический
Способ приготовления	Микроволны с грилем
Управление	Электронный



Управление



Дисплей/ часы	TFT-дисплей	Открывание	Электронная кнопка
Управление	Touch Control		

Опции



Таймер	Электронный	Режим Showroom	Да
Программирование времени	стоп	Блокировка управления	Да
Акустический сигнал окончания приготовления	Да	быстрый старт	Да
Режим ограничения мощности	Да		

Технические характеристики



Материал внутренней камеры	Нержавеющая сталь	Тип гриля	Кварцевый
Количество уровней приготовления	2	Мощность гриля	1000 Вт
Тип направляющих	Приподнятая решетка	Открывание дверцы	Боковое открывание
Количество ламп подсветки	1	Количество стекол дверцы	2
		Система охлаждения	Тангенциальная

Тип подсветки	Лампа накаливания	Защитное стекло от микроволн	Да
Мощность ламп подсветки	20 Вт	Автоматическое отключение микроволн при открытой дверце	Да
Поворотный стол	Да	Размеры внутренней камеры (ВхШхГ)	210x305x280 мм
Диаметр поворотного стола	24.5 см	Эффективная мощность микроволн	800 Вт
Освещение при открытой дверце	Да		

Аксессуары в комплекте







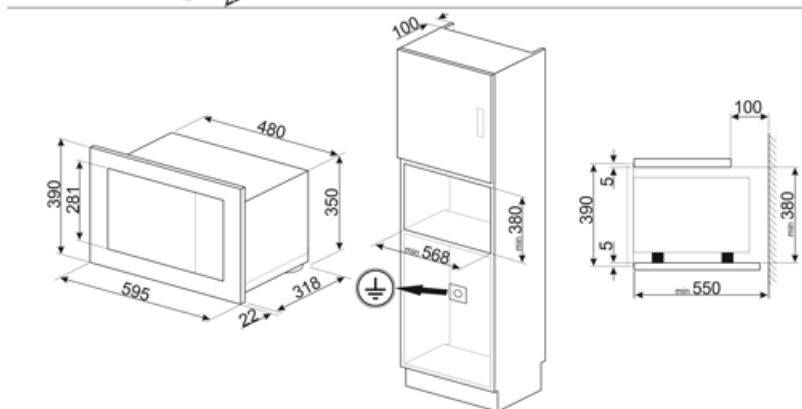
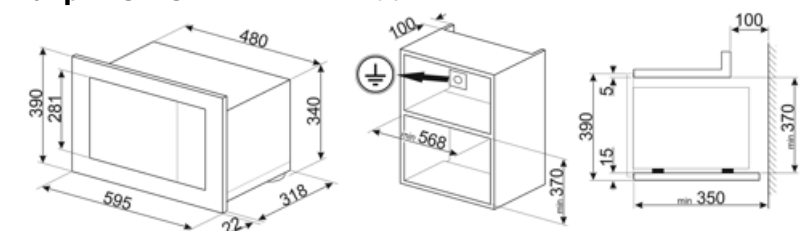



Решетка	1	Рамка для встраивания	Да
----------------	---	------------------------------	----

Электрическое подключение

Номинальная мощность	1300 Вт	Частота тока	50 Гц
Сила тока	5.2 А	Длина электрического кабеля	150 см
Напряжение	230 В		



Symbols glossary

-  Блокировка управления: некоторые модели оснащены устройством для блокировки управления, чтобы не было возможности случайно изменить программу/ цикл приготовления, включить или выключить прибор.
-  Размораживание по времени: с помощью этой функции время размораживания продуктов определяется автоматически.
-  Дверца с двойным остеклением
-  Микроволны: проникая прямо в пищу, микроволны позволяют готовить очень быстро и со значительной экономией энергии. Они подходят для приготовления без жира, они также способны размораживать и нагревать пищу, не изменяя ее первоначальный вид и аромат. Функцию микроволн также можно комбинировать с обычными функциями со всеми вытекающими отсюда преимуществами. Идеально подходит для всех видов еды.
-  В камере духового шкафа предусмотрено 2 разных уровня приготовления.
-  Указан полезный объем внутренней камеры в литрах.
-  Микроволны значительно сокращают время приготовления и способствуют экономии энергии.
-  Размораживание по весу: функция автоматического размораживания. Вы выбираете тип продуктов для размораживания из доступных категорий (МЯСО - РЫБА - ХЛЕБ - ДЕСЕРТЫ). После ввода веса продукта печь автоматически определяет время, необходимое для правильного размораживания.
-  Использование гриля дает отличные результаты при приготовлении мяса средних и малых порций, особенно в сочетании с вертелом (где это возможно). Также идеально подходит для приготовления колбас и бекона.
-  Микроволны + гриль: использование гриля приводит к идеальному подрумяниванию поверхности продукта. Действие микроволн позволяет в короткие сроки приготовить внутреннюю часть блюда.
-  Touch controls: простое в использовании сенсорное управление позволяет программировать прибор одним нажатием кнопки.

Benefit (TT)

Electronic control

Timely temperature management and heat uniformity

Touch control

Easy operation of the display and cooking by touch

Automatic programmes

Preset programmes to simplify use and improve efficiency

Child control lock

Thanks to the child safety lock, the microwave provides peace of mind for parents while improving overall safety in the home environment

Quick start

One-touch cooking and heating start-up with the Quick Start option for a simple and intuitive user experience