

FMI425X

Volumen útil

25 l



Familia

Microondas

Categoría

Integración

Instalación

Totalmente integrado

Alimentación

Eléctrico

Sistema de cocción

Microondas con grill

Control

Electromecánico



Mandos

Pantalla/Reloj	1 de LED	Mandos	Push-push
Tipo de dispositivos de regulación de mandos	Mandos/Teclas	Color mandos	Efecto inox
Apertura	Mando mecánico	Color teclas	Efecto inox
Nº de controles	1		

Opciones



Programador de tiempo	Electrónico	Bloqueo de teclas/Modo seguridad para niños	Sí
Opciones de programación tiempo	Fin de cocción	Opción Quick Start	Sí
Alarma acústica de fin de cocción	Sí		

Características técnicas



Material de la cavidad	Acero inoxidable	Grill - Potencia	1000 W
N.º de estantes	2	Puerta abierta	Apertura lateral
Tipo de estantes	Rejilla más alta	N.º de vidrios de puerta total	1
N.º de luces	1	Termostato de seguridad	Sí
Tipo de Luz	LED	Sistema de enfriamiento	Tangencial
Plato giratorio	Sí	Filtro protector microondas	Sí
Dimensiones plato giratorio	31.5 cm		

Encendido de la luz al abrir la puerta	Sí	Interrupción microondas al abrir la puerta	Sí
Tipo de grill	Cuarzo	Dimensiones útiles interior cavidad (axlxp)	206x368x328 mm
		Potencia de salida útil microondas	900 W

Equipo accesorios incluidos







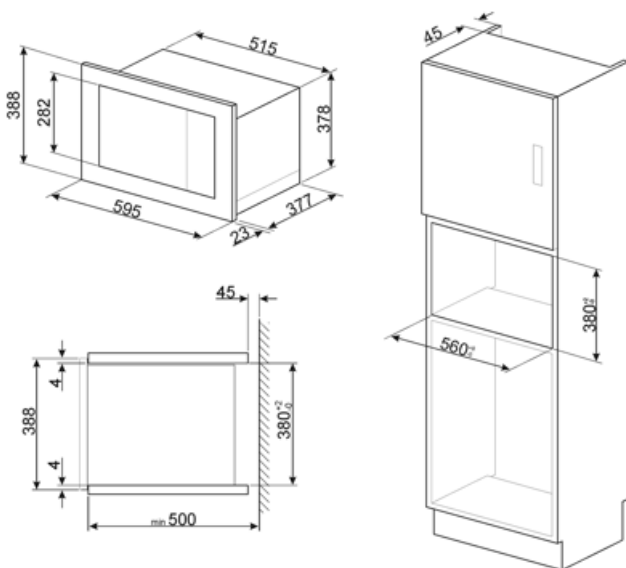



Rejilla	1
---------	---

Conexión eléctrica

Datos nominales de conexión eléctrica	1450 W	Frecuencia (Hz)	50 Hz
Corriente	6,3 A	Largo del cable de alimentación	150 cm
Tensión (V)	230 V		



Symbols glossary

-  Bloqueo de control: la opción de bloqueo de mandos, presente en diferentes tipos de productos, le permite bloquear todas las funciones y programas establecidos, así como los controles, para una seguridad total, especialmente en presencia de niños.
-  Descongelar por tiempo: con esto los tiempos de descongelación de alimentos se determinan automáticamente.
-  Antihuellas: el tratamiento especial al que se somete el acero inoxidable evita la formación de halos y huellas digitales en la superficie y ayuda a mejorar su brillo.
-  Microondas: al penetrar directamente en los alimentos, las microondas permiten cocinar en muy poco tiempo y con un considerable ahorro de energía. Adecuado para cocinar sin grasa, también están indicados para descongelar y calentar alimentos, manteniendo intactos tanto el aspecto original como la fragancia. Incluso la función de microondas se puede combinar con funciones tradicionales, con todas las ventajas que se derivan de ella. Ideal para todo tipo de comida.
-  2 lámparas halógenas: la presencia de 2 lámparas halógenas dispuestas asimétricamente hace que el espacio interior sea aún más brillante, eliminando las esquinas oscuras.
-  Indica el volumen útil de la cavidad del horno
-  El horno microondas permite cocinar en muy poco tiempo y con un considerable ahorro de energía, sin necesidad de precalentamiento.
-  Descongelar por peso: con esta función necesaria para descongelar, se determinan automáticamente una vez que se ha establecido el peso del alimento a descongelar.
-  Resistencia Grill: el calor derivado del elemento del grill permite obtener excelentes resultados de parrilla, especialmente con carnes de espesor medio / pequeño y, en combinación con el asador (en los modelos previstos), permite un dorado uniforme al final de la cocción. Ideal para salchichas, costillas, tocino. En los hornos de 8, 10 y 11 funciones, el elemento del grill se compone de un elemento doble que permite asar sobre toda la superficie de soporte (grill largo). Esta función en estos modelos permite asar de una manera grandes cantidades uniformes de comida, especialmente carne.
-  Microondas + resistencia grill: el uso del grill determina un dorado perfecto de la superficie de los alimentos. La acción de las microondas, por otro lado, permite que la parte interna de los alimentos se cocine rápidamente.
-  2 niveles de cocción: en el horno auxiliar de las cocinas Smeg, 2 posiciones de cocción permiten cocinar diferentes platos al mismo tiempo, asegurando una reducción en el consumo.

Benefit (TT)

Automatic programmes

Preset programmes to simplify use and improve efficiency

Child control lock

Thanks to the child safety lock, the microwave provides peace of mind for parents while improving overall safety in the home environment

Quick start

One-touch cooking and heating start-up with the Quick Start option for a simple and intuitive user experience