

FMI625CN

Použitelné množství

25 l



Skupina výrobků

Mikrovlnná trouba

Kategorie

Vestavěný

Instalace

Plně vestavěný

Power supply

Electric

Cooking Method

Kombinovaná mikrovlnná trouba

Pokud "YES", ovládání

Elektronické

předchozí/další bude odebráno

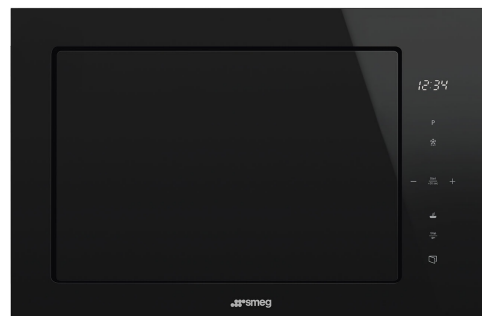

Ovládání



Displej/hodiny

1 LED

Otvor

Elektrické tlačítko

Typ nastavení ovládání

Dotykové ovládání

Možnosti



Časovač

Elektronické

Zámek ovládacích prvků/dětská pojistka

Ano

Možnosti nastavení času

Konec vaření

Akustický alarm konce vaření

Ano

Možnost rychlého spuštění

Ano

Technické parametry

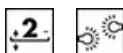

Materiál vnitřní části

Nerezová ocel

Circulaire element – výkon

2500 W

Počet polic/úrovní

2

Otevírání dvířek

Boční otevírání

Typ polic

Rám

Celkový počet dveřních skel

1

Počet světel

1

Typ osvětlení

Led

Bezpečnostní termostat

Ano

Točna

Ano

Chladicí systém

Tečna

Rozměry točny

31.5 cm

Ochrana mikrovlnné clony

Ano

Světlo při otevření dvířek

Ano

Typ grilu

Topný článek

Gril – výkon	1100 W	Mikrovlnná trouba se zastaví při otevření dvířek	Ano
		Rozměry použitelného vnitřního prostoru (V x Š x H)	206x368x328 mm
		Efektivní výkon mikrovlnné trouby	900 W

Přiložené příslušenství







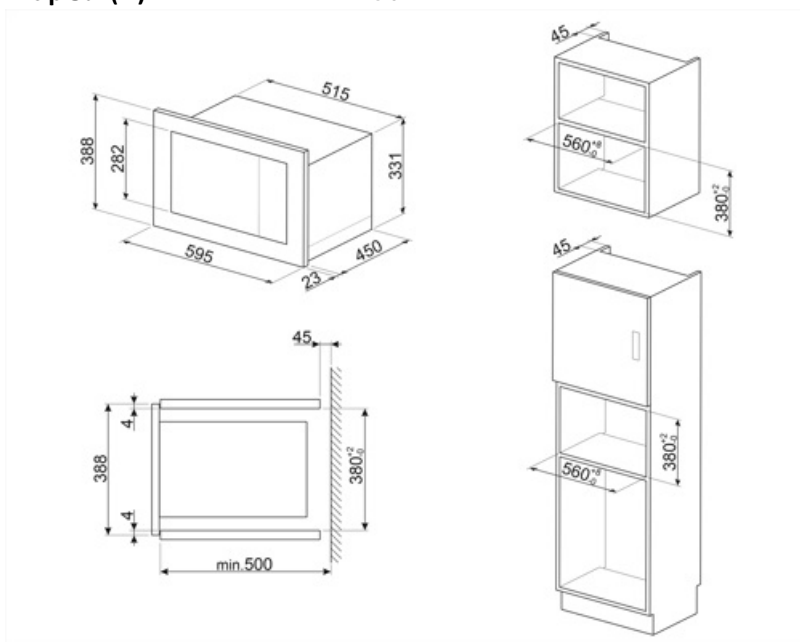





Mřížka	1	Rám	Ano
--------	---	-----	-----

Elektrické připojení

Jmenovitý příkon	2500 W	Kmitočet (Hz)	50 Hz
Stávající	11 A	Power supply cable length	150 cm
Napětí (V)	230 V		



Symbols glossary

-  Dětský zámek: některé modely jsou vybaveny zařízením pro uzamčení programu/cyklu, takže jej nelze omylem změnit.
-  Mikrovlnná energie dramaticky zkracuje dobu vaření a přináší úspory energie.
-  Circulaire + gril: Circulaire s horním prvkem nebo grilem: Podobně jako ventilátor s horním prvkem s přidanou rychlostí vaření Circulaire elementu, ideální pro pokrmy s křupavou polevou. Při použití s grilem jídlo rychleji zhnědne.
-  Mikrovlnná trouba: Mikrovlny pronikající přímo do jídla a zajišťují velmi rychlé vaření se značnými úsporami energie. Vhodné pro vaření bez tuku, jsou také schopny rozmrazovat a ohřívat potraviny bez změny jejich původního vzhledu a aroma. Mikrovlnnou funkci lze také kombinovat s konvenčními funkcemi se všemi výslednými výhodami. Ideální pro všechny druhy potravin.
-  Mikrovlnná trouba + grilovací topný článek: Použití grilu vede k dokonalému opečení povrchu jídla. Působení mikrovln umožňuje rychlé vaření vnitřní části jídla.
-  Vnitřní prostor trouby má 2 různé úrovně vaření.
-  Objem udává množství použitelného prostoru v troubě v litrech.
-  Kombinovaná mikrovlnná trouba: Tato trouba umožňuje kombinovat dva různé způsoby vaření (tradiční s mikrovlnnými troubami). Kombinované trouby rozšiřují možnosti vaření a zároveň poskytují maximální flexibilitu domácích spotřebičů.
-  Rozmrazování podle času: pomocí této funkce se automaticky určuje doba rozmrazování potravin.
-  Grilovací topný článek: Použití grilu přináší vynikající výsledky při vaření masa středních a malých porcí, zejména v kombinaci s Rotisserie (je-li to možné). Také ideální pro přípravu klobás a slaniny.
-  Vaření se současným použitím topného článku v kombinaci s ventilátorem a mikrovlnnou troubou.
-  Boční světla: Dvě protilehlá boční světla zvyšují viditelnost uvnitř trouby.
-  Dotykové ovládání: Snadno ovladatelné dotykové ovládání umožňuje naprogramovat spotřebič stisknutím tlačítka.

Benefit (TT)

Electronic control

Timely temperature management and heat uniformity

Touch control

Easy operation of the display and cooking by touch

Automatic programmes

Preset programmes to simplify use and improve efficiency

Child control lock

Thanks to the child safety lock, the microwave provides peace of mind for parents while improving overall safety in the home environment

Quick start

One-touch cooking and heating start-up with the Quick Start option for a simple and intuitive user experience