

FMI625CN

Használható mennyiség

25 l



Termékcsalád

Mikrohullámú sütő

Kategória

Beépítés

Üzembe helyezés

Teljesen beépített

Power supply

Electric

Főzési mód

Kombinált mikrohullámú sütő

PC

Elektronikus

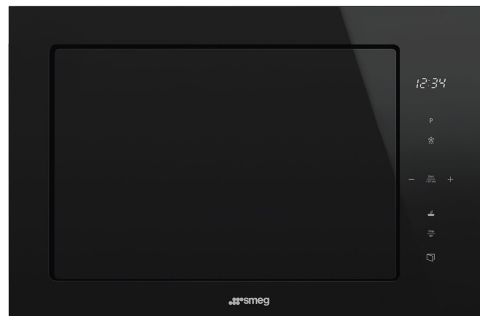

Kezelő elemek



Kijelző / óra

1 LED

Nyílás

Elektromos gomb

Vezérlési beállítás típusa

Érintésvezérlés

Opciók



Időzítő

Elektronikus

A zár/gyermekbiztonság vezérlése Igen

Időbeállítási lehetőségek

Sütés befejezése

Gyorsindítás opció Igen

Sütés vége hangjelzés

Igen

MŰSZAKI JELLEMZŐK



Sütőtér anyaga

Rozsdamentes acél

Kör alakú fűtőelem – Teljesítmény 2500 W

Polcok/ szintek száma

2

Ajtónyílás Oldalsó nyílás

Polcok típusa

Rúd, huzal

Ajtóüvegek száma 1

Lámpák száma

1

Összesen

Világítás típusa

Led

Biztonsági termosztát Igen

Forgótányér

Igen

Hűtőrendszer Érintő

Forgótányér méretei

31.5 cm

Mikrohullámú védelem Igen

Az ajtó kinyitásakor világít

Igen

Grill típusa

Fűtőelem

Grill – teljesítmény	1100 W	Az ajtó kinyitásakor a mikrohullámú sütő leáll	Igen
		Használható sütőtér méretei (ma. x ma. x mé.)	206x368x328 mm
		Mikrohullámú hatásos teljesítmény	900 W

Mellékelt tartozékok







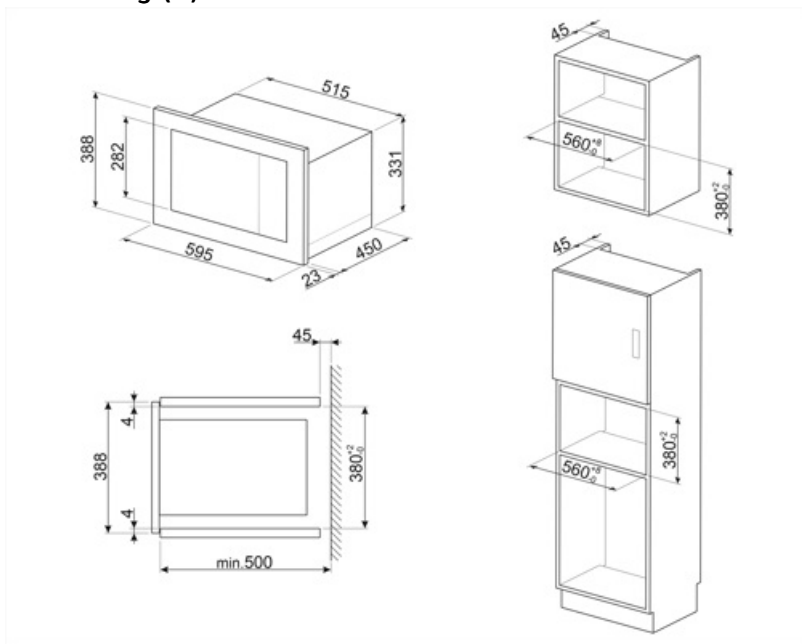





Rács	1	Keret	Igen
------	---	-------	------

Elektromos csatlakozás

Névleges teljesítmény	2500 W	Frekvencia (Hz)	50 Hz
Jelenlegi	11 A	Tápkábel hossza	150 cm
Feszültség (V)	230 V		



Symbols glossary

-  Gyerekzár: néhány modell fel van szerelve a program/ciklus zárolására szolgáló eszközzel, hogy ne lehessen véletlenül megváltoztatni.
-  A mikrohullámú energia drasztikusan lerövidíti a sütési időt és energiatakarékosságot eredményez.
-  Hőlégbefúvás + grill: Hőlégbefúvás felső fűtőelemmel vagy grillezővel: Hasonló a légkeveréshez felső fűtőelemmel, de a hőlégbefúvás gyorsabb sütésével, ideális a ropogósra sült ételekhez. Grillel együtt használva még gyorsabban megbarnulnak az ételek.
-  Mikrohullám: A mikrohullámú sütők közvetlenül az élelmiszerbe hatolva nagyon gyorsan és jelentős energiamegtakarítással főznek. Alkalmas zsír nélküli sütésre, képes kiolvasztani és felmelegíteni az ételeket anélkül, hogy megváltoztatnák eredeti megjelenésüket és aromájukat. A mikrohullámú funkció kombinálható a hagyományos funkciókkal is, az összes ebből eredő előnnyel. Ideális mindenféle ételhez.
-  Mikrohullámú + grill elem: A grill használata az étel felületének tökéletes barnulását eredményezi. A mikrohullámok hatása pedig lehetővé teszi, hogy rövid idő alatt megfőzze az étel belső részét.
-  A sütőtérnek 2 különböző sütési szintje van.
-  A kapacitás a sütőtérben lévő hasznos tér méretét mutatja literben.
-  Kombinált mikrohullámú: Ez a sütő lehetővé teszi a sütés két különböző módjának kombinálását (hagyományos sütés mikrohullámú sütővel). A kombinált sütők bővítik a főzési lehetőségeket, miközben maximális rugalmasságot biztosítanak a háztartási készülékek számára.
-  Kiolvasztás idő szerint: Kézi leolvasztás funkció. A beállított időtartam végén a funkció leáll.
-  Grill: Nagyon erős hő, amely csak felülről, egy dupla fűtőelemből érkezik. A ventilátor nem aktív. Kiváló grillezési eredményt biztosít. A sütés végén használva egyenletes barnítást biztosít az ételeknek.
-  Sütés a fűtőelem, a légkeverés és a mikrohullámú sütő együttes használatával.
-  Oldalsó lámpák: Két szemben lévő oldalsó lámpa növeli a láthatóságot a sütőben.
-  Érintésvezérlők: A könnyen kezelhető érintésvezérlés lehetővé teszi a készülék egyetlen gombnyomással történő programozását.

Benefit (TT)

Electronic control

Timely temperature management and heat uniformity

Touch control

Easy operation of the display and cooking by touch

Automatic programmes

Preset programmes to simplify use and improve efficiency

Child control lock

Thanks to the child safety lock, the microwave provides peace of mind for parents while improving overall safety in the home environment

Quick start

One-touch cooking and heating start-up with the Quick Start option for a simple and intuitive user experience