

FQ55FXDF



משפחת מוצרים

התקנה

קטגוריה

רוחב ייחוס

Sistema Total No - Frost

סוג קירור

הפשרה

סוג צירים

קוד EAN

מקרר

נפרד

דלתות ו-2 מגירות

גבוה מ-80

סה"כ

No-Frost מקרר בסיוע מאוורר, מקפיא

אוטומטית

סטנדרטי

8017709293277



אסתטיקה



סדרה עיצובית

צבע

עיצוב

ידית

סוג ידית

צבע ידית

Universale

מראה אינוקס

שטוח

חיצוני

קבוע

נירוסטה

צבע לוגו

חומר דופן

צבע דפנות

Logo

צג

מחיצת תצוגה

כרום

פלדה

כסף

Applied

LED

Esterno (su porta)

מאפייני תא מקרר



מספר מדפים מתכווננים

3

מספר מגירות לפירות

2

וירקות

סוג מדפים מתכווננים

זכוכית

סוג כיסוי תא/מגירה

סטנדרטי

לפירות וירקות

כיסוי לתא פירות וירקות

כן

סוג כיסוי תא/מגירה

זכוכית

לפירות וירקות

תאורה פנימית במקרר

כן

(סוג תאורה פנימית (מקרר

LED

דלת פנימית של מקרר

מספר מדפי דלת עם כיסוי

2

שקוף

מספר מדפי דלת מתכווננים

4

מדפי דלת מתכווננים עם

כן

פס תמיכה

מספר מדפי בקבוקים

2

מדפי בקבוקים עם פס

כן

תמיכה

מאפיינים אחרים של מקרר



אבזורים	מגש ביצים	מאוורר	כן
Natural Plus Blu Light	כן	איוניזר	כן
MultiFlow	כן	מסנן ריחות אנטי-בקטריאלי	כן

מאפייני תא מקפוא

מספר מגירות 2

מאפיינים אחרים של מקפוא



אבזורים	תיבות קרח 2	תא לקפיאה מהירה	כן
----------------	-------------	------------------------	----

מאפיינים טכניים אחרים

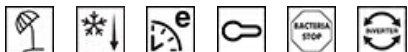

תצוגת פונקציות

לחצן לקפיאה מהירה	כן	חופשה, קפיאה מהירה, קירור מהיר, חסכונית, נעילת בקורות, התרעת טמפרטורה
התרעה על פתיחת דלת	כן	
התרעת טמפרטורה	כן	
סל אנטי-בקטריאלי	כן	
סוג בקרת טמפרטורה	אלקטרוני	
מס' מדחסים	1	
סוג גז קרר	R600a	
סוג מדחס	אינורטר	
כמות קרר (גרם)	61 g	
Foam agent	Cyclopentane	

תווית חשמל / ביצועים – שנת 2019



צריכת חשמל שנתית	378 kWh/a	פליטות רעש נישא באוויר	35 dB(A) re 1 pW
קטגוריית יעילות אנרגטית	F	זמן עליית טמפרטורה	18 h
קטגוריית פליטות רעש	B	כוכבים - קיבולת הקפאה 4	10.7 Kg/24h
נישא באוויר		קטגוריית אקלים	SN, ST
נפח נטו כולל	539 l	EI	125 %
סכום הנפחים של התאים הקפואים	152 l		







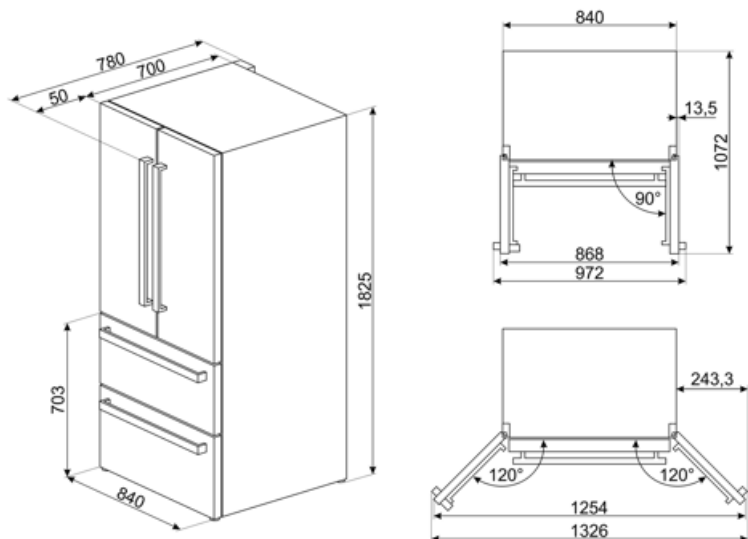









סכום הנפחים של תאי הקירור והתאים הלא קפואים 387 l

חיבור חשמלי

תקע	(F;E) Schuko	מתח (וולט)	220-240 V
דירוג חיבור חשמלי	160 W	תדר (Hz)	50 Hz
זרם	0,9 A	אורך כבל חשמל	240 cm



Symbols glossary

 <p>תא הקפאה 4 כוכבים לשימור טוב יותר של מזון</p>	 <p>משפרת את איכות האוויר Smeg Active Ion מערכת בתא. הודות ליצירה של איונים עם מטען שלילי Active Ion שמשוחררים בתוך המקרר, מערכת מנטרלת אבק לא נעים.</p>
 <p>מערכת ההפשרה האוטומטית פועלת על ידי הפשרה אוטומטית במרווחים קבועים ומבטלת את הצורך בהפשרה.</p>	 <p>טיפול אנטי-בקטריאלי: טיפול אנטי-בקטריאלי שמבטיח היגיינה טובה יותר</p>
 <p>נעילת ילדים: חלק מהדגמים מצוידים במתקן לנעילת התוכניות/מחזורים כך שלא ניתן לשנותם באקראי</p>	 <p>A+: מסייעת לחסוך עד A+ קטגוריית יעילות אנרגטית: הביצועים 10% A. חשמל בהשוואה לקטגוריה המרבית עם הצריכה המינימלית מובטחים.</p>
 <p>F קטגוריית יעילות אנרגטית</p>	 <p>הצגת תוכניות, פונקציות ואפשרויות שנבחרו: LED צג ואת הזמן שנותר לסיום המחזור</p>
 <p>מצב חסכוני: ניתוח התפקוד של המקרר במהלך ההפעלה ומיטוב מחזור ההפעלה כדי להקטין את צריכת החשמל</p>	 <p>מאוורר: הפצה מאולצת של אוויר קר בתא המקרר שמאפשרת פיזור אחיד של הטמפרטורה בתוכו</p>
 <p>קפיאה מהירה: פונקציית הקפיאה המהירה מנמיכה את הטמפרטורה בתא אם מפעילים אותה מספר שעות לפני השימוש</p>	 <p>מצב חיסכון בחשמל: מצב החיסכון בחשמל מאפשר להשבית את המקרר ולהשאיר את המקפיא עובד</p>
 <p>פנימית: דרך חסכונית יותר בחשמל LED תאורת ומאריכת ימים יותר להאיר את פנים המכונה</p>	 <p>טכנולוגיית אינוורטר: ההתפתחות של המייבשים של לכיוון של דגמים חכמים וידידותיים לסביבה Smeg יותר הובילה לבחירה לשימוש בטכנולוגיית אינוורטר עם משאבות חום, שמפחיתה משמעותית את צריכת החשמל.</p>
 <p>אוויר פלוס: שמירה על מזון טרי יותר לפרק זמן ממושך יותר</p>	 <p>Natural Plus Blu Light: מערכת Natural Plus Blu Light הייחודית הזו פועלת באופן טבעי להארכת משך האחסון של פירות וירקות</p>
 <p>מונעות No Frost 1-Frost free מערכות: הצטברות של קרח כך שאין צורך בהפשרת קרח</p>	