

# FQ60BDF



**Οικογένεια προϊόντων**  
**ΤΟΠΟΘΕΤΗΣΗ**  
**ΚΑΤΗΓΟΡΙΑ**  
**Πλάτος αναφοράς**  
**Σύστημα No - Frost**  
**ΤΥΠΟΣ ΨΥΞΗΣ**  
**Απόψυξη**  
**Τύπος μεντεσέ**  
**Κωδικός EAN**

Ψυγείο  
 Ελεύθερο  
 4 Πόρτες  
 Πάνω από 80  
 Ολικό  
 Ολικό No Frost - διπλό σύστημα ψύξης  
 Αυτόματη  
 Standard  
 8017709293338



## ΑΙΣΘΗΤΙΚΗ



<b>Αισθητική</b>	Universal	<b>Χρώμα πλευράς</b>	Λευκό
<b>Χρώμα</b>	Λευκό	<b>Λογότυπος</b>	Εφαρμοσμένο
<b>Design</b>	Επίπεδο	<b>Χρώμα προφίλ ραφιών πόρτας</b>	Ασημί
<b>Υλικό</b>	Μεταλλικό φύλλο	<b>Χρώμα προφίλ συρταριών</b>	Ασημί
<b>Λαβή</b>	Εξωτερική	<b>Χρώμα προφίλ γυάλινου ραφιού</b>	Ασημί
<b>Τύπος λαβής</b>	Σταθερή	<b>Οθόνη</b>	LED
<b>Χρώμα λαβής</b>	Ασημί	<b>Θέση οθόνης</b>	Εξωτερικά (στην πόρτα)
<b>Χρώμα λογότυπου</b>	Χρώμιο	<b>Διαθέσιμα εναλλακτικά χρώματα</b>	Ανοξειδωτο ατσάλι, Μαύρο
<b>Πλευρικό υλικό</b>	Ατσάλι		

## ΘΑΛΑΜΟΣ ΣΥΝΤΗΡΗΣΗΣ

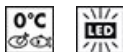

<b>Αριθμός ρυθμιζόμενων ραφιών</b>	2	<b>Κάλυμμα συρταριού λαχανικών</b>	Γυαλί
<b>Αριθμός συρταριών φρούτων και λαχανικών</b>	2	<b>Ζώνη Life Plus -0°C</b>	Ναι
<b>Τύπος ρυθμιζόμενων ραφιών</b>	Γυαλί	<b>Εσωτερικός φωτισμός συντήρησης</b>	Ναι
<b>Τύπος συρταριού λαχανικών</b>	Σε συρόμενους οδηγούς	<b>Τύπος εσωτερικού φωτισμού (συντήρησης)</b>	LED
<b>Κάλυμμα συρταριού</b>	Ναι		

## ΠΟΡΤΑ ΣΥΝΤΗΡΗΣΗΣ

Αρ. ραφιών πόρτας με διάφανο κάλυμμα	2	Μπουκαλοθήκες	2
Ρυθμιζόμενα ράφια πόρτας	2		

## ΑΛΛΑ ΧΑΡΑΚΤΗΡΙΣΤΙΚΑ ΣΥΝΤΗΡΗΣΗΣ



Αξεσουάρ	Αβγοθήκη	Ανεμιστήρας	Ναι
Μπλε φωτισμός Natural Plus	Ναι	Ιονιστής	Ναι
Multiflow	Ναι	Αντιβακτηριδιακό φίλτρο οσμών	Ναι

## ΘΑΛΑΜΟΣ ΚΑΤΑΨΥΞΗΣ

Συρτάρια	3	Τύπος εσωτερικού φωτισμού (κατάψυξη)	LED
Ράφια	2	Είδος ραφιών	Γυαλί
Εσωτερικός φωτισμός στην κατάψυξη	Ναι		

## ΑΛΛΑ ΧΑΡΑΚΤΗΡΙΣΤΙΚΑ ΚΑΤΑΨΥΞΗΣ



Χειροκίνητη παγομηχανή	Ναι	Θάλαμος ταχείας κατάψυξης	Ναι
Παγομηχανή	Χειροκίνητη		

## ΑΛΛΑ ΤΕΧΝΙΚΑ ΧΑΡΑΚΤΗΡΙΣΤΙΚΑ

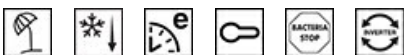

Οθόνη με επιλογές λειτουργιών	Διακοπές, Ταχεία κατάψυξη, Ταχεία συντήρηση, ECO, Κλείδωμα ελέγχου
Επιλογή ταχείας κατάψυξης	Ναι
Λυχνία ειδοποίησης θερμοκρασίας	Ναι
Ειδοποίηση ανοιχτής πόρτας	Ναι
Ειδοποίησης θερμοκρασίας	Ναι
Αντιβακτηριακή επίστρωση	Ναι
Τύπος θερμοστάτη	Ηλεκτρονικός
Μοτέρ	1
Τύπος ψυκτικού αερίου	R600a
Τύπος μοτέρ	Inverter
Ποσότητα ψυκτικού μέσου (gr)	72 g
Τύπος μόνωσης	Κυκλοπεντάνιο

## ΕΤΙΚΕΤΑ ΑΠΟΔΟΣΗΣ/ΕΝΕΡΓΕΙΑΣ - ΚΑΝ. 2019







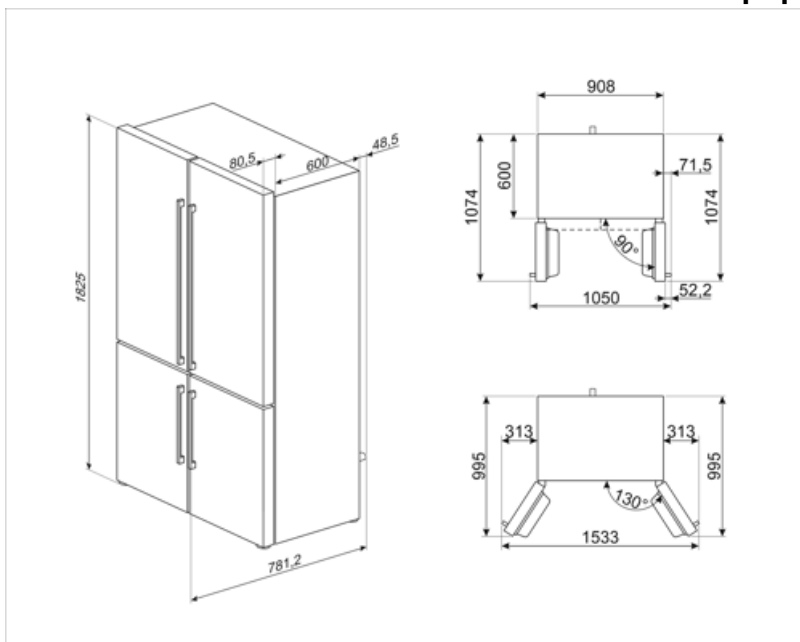









<b>Ετήσια κατανάλωση ενέργειας</b>	406 kWh/a	<b>Εκπομπή αερόφερτου θορύβου</b>	39 dB(A) re 1 pW
<b>ΕΝΕΡΓΕΙΑΚΗ ΚΛΑΣΗ</b>	F	<b>Χρόνος απόψυξης χωρίς ρεύμα</b>	10 h
<b>Κλάση θορύβου</b>	C	<b>Δυνατότητα κατάψυξης 4ων αστέρων</b>	4.6 Kg/24h
<b>Συνολική καθαρή χωρητικότητα</b>	572 λίτρα	<b>4ων αστέρων – Δυνατότητα κατάψυξης 1</b>	4.6 Kg/24h
<b>Άθροισμα χώρων κατάψυξης</b>	196 λίτρα	<b>Κλιματική κλάση</b>	SN, T
<b>Άθροισμα χώρων συντήρησης</b>	376 λίτρα	<b>EI</b>	125 %

## ΗΛΕΚΤΡΙΚΗ ΣΥΝΔΕΣΗ

<b>Φις</b>	(F;E) Σούκο	<b>Τάση (V)</b>	230 V
<b>Ονομαστική ισχύς</b>	200 W	<b>Συχνότητα (Hz)</b>	50 Hz
<b>Ένταση ρεύματος</b>	0.8 A	<b>Μήκος καλωδίου τροφοδοσίας</b>	240 cm



## Symbols glossary

-  Κατάψυξη 4 αστέρων για καλύτερη συντήρηση των τροφίμων.
-  Το σύστημα Smeg Active Ion βελτιώνει την ποιότητα του αέρα στο εσωτερικό του θαλάμου. Χάρη στη δημιουργία αρνητικά φορτισμένων ιόντων που απελευθερώνονται στο εσωτερικό του ψυγείου, το σύστημα Active Ion εξουδετερώνει τη δυσάρεστη οσμή.
-  Αντιβακτηριακή επίστρωση για τη διασφάλιση καλύτερης υγιεινής
-  Οθόνη LED: για την προβολή των προγραμμάτων, των λειτουργιών και των επιλογών, καθώς και του χρόνου μέχρι το τέλος του κύκλου.
-  Ψύξη με κυκλοφορία αέρα: Η διανομή του κρύου αέρα στη συντήρηση, επιτρέπει ομοιόμορφη κατανομή της θερμοκρασίας.
-  VACATION: Η λειτουργία εξοικονόμησης ενέργειας που επιτρέπει την απενεργοποίηση του θαλάμου της συντήρησης, ενώ συνεχίζεται η λειτουργία της κατάψυξης.
-  Life Plus 0°C: Η θερμοκρασία στα διαμερίσματα Lifeplus διατηρείται στους 0°C, γεγονός που διατηρεί το κρέας και τα ψάρια περισσότερο.
-  Air plus: διατηρεί το φαγητό πιο φρέσκο για μεγαλύτερο χρονικό διάστημα.
-  Τάξη ενεργειακής απόδοσης F
-  A+: Η κατηγορία ενεργειακής απόδοσης A+ συμβάλλει στην εξοικονόμηση ενέργειας έως και 10% σε σύγκριση με την κατηγορία A. Η μέγιστη απόδοση με ελάχιστη κατανάλωση είναι εγγυημένη.
-  Το αυτόματο σύστημα απόψυξης λειτουργεί σε τακτά χρονικά διαστήματα εξαλείφοντας εντελώς την ανάγκη απόψυξης.
-  Παιδική ασφάλεια: ορισμένα μοντέλα είναι εξοπλισμένα με συσκευή για το κλείδωμα του προγράμματος/κύκλου έτσι ώστε να μην μπορεί να αλλάξει κατά λάθος.
-  Οικονομική λειτουργία: Όταν την ενεργοποιείτε αναλύει τη χρήση της συσκευής και βελτιστοποιεί τον κύκλο λειτουργίας, προς όφελος της μειωμένης κατανάλωσης.
-  ΤΑΧΕΙΑ ΚΑΤΑΨΥΞΗ: Η λειτουργία της ταχείας κατάψυξης μειώνει περαιτέρω τη θερμοκρασία του θαλάμου και την ενεργοποιείτε λίγες ώρες πριν βάλετε φρέσκα τρόφιμα στην κατάψυξη, ώστε να μπορεί να τα υποδεχτεί χωρίς να επηρεάσουν τα ήδη αποθηκευμένα τρόφιμα.
-  Εσωτερικός φωτισμός LED: είναι ένας πιο ενεργειακά αποδοτικός τρόπος φωτισμού του εσωτερικού της συσκευής.
-  Inverter τεχνολογία: Η Smeg εξελίσει την τεχνολογία για πιο έξυπνα και φιλικά προς το περιβάλλον μοντέλα, μειώνοντας σημαντικά την κατανάλωση.
-  Natural Plus Blu Light: Αυτό το μοναδικό σύστημα Natural Plus Blu Light λειτουργεί με τη φύση για να αυξήσει το χρόνο αποθήκευσης των φρούτων και των λαχανικών.