

# FQ60CPO5



**Οικογένεια προϊόντων**  
**ΤΟΠΟΘΕΤΗΣΗ**  
**ΚΑΤΗΓΟΡΙΑ**  
**Πλάτος αναφοράς**  
**Σύστημα No - Frost**  
**ΤΥΠΟΣ ΨΥΞΗΣ**  
**Απόψυξη**  
**Κωδικός EAN**

Ψυγείο  
 Ελεύθερο  
 4 Πόρτες  
 Πάνω από 80  
 Ολικό  
 Ολικό No Frost - διπλό σύστημα ψύξης  
 Αυτόματη  
 8017709297497



## ΑΙΣΘΗΤΙΚΗ



**Αισθητική**  
**Χρώμα**  
**Design**  
**Υλικό**  
**Το κιτ της λαβής**  
**παραγγέλλεται χωριστά**  
**Λαβή**  
**Τύπος λαβής**  
**Χρώμα λαβής**  
**Χρώμα λογότυπου**

Colonial  
 Μπεζ  
 Επίπεδο  
 Μεταλλικό φύλλο  
 Ναι  
 Δεν συμπεριλαμβάνονται  
 Σταθερή  
 Αντικέ ορείχαλκος  
 Αντικέ ορείχαλκος

**Πλευρικό υλικό**  
**Χρώμα πλευράς**  
**Λογότυπος**  
**Χρώμα προφίλ ραφιών**  
**πόρτας**  
**Χρώμα προφίλ**  
**συρταριών**  
**Χρώμα προφίλ γυάλινου**  
**ραφιού**  
**Οθόνη**  
**Θέση οθόνης**  
**Διαθέσιμα εναλλακτικά**  
**χρώματα**

Ατσάλι  
 Μπεζ  
 Εφαρμοσμένο  
 Ασημί  
 Ασημί  
 Χρώμιο  
 LED  
 Εσωτερικά (επάνω)  
 Ανθρακί

## ΘΑΛΑΜΟΣ ΣΥΝΤΗΡΗΣΗΣ



**Αριθμός ρυθμιζόμενων**  
**ραφιών**  
**Αριθμός συρταριών**  
**φρούτων και λαχανικών**  
**Τύπος ρυθμιζόμενων**  
**ραφιών**  
**Τύπος συρταριού**  
**λαχανικών**

2  
 2  
 Γυαλί  
 Standard

**Κάλυμμα συρταριού**  
**λαχανικών**  
**Ζώνη Life Plus -0°C**  
**Εσωτερικός φωτισμός**  
**συντήρησης**  
**Τύπος εσωτερικού**  
**φωτισμού (συντήρησης)**

Γυαλί  
 Ναι  
 Ναι  
 LED

**Κάλυμμα συρταριού** Ναι

## ΠΟΡΤΑ ΣΥΝΤΗΡΗΣΗΣ

Αρ. ραφιών πόρτας με διάφανο κάλυμμα	2	Μπουκαλοθήκες	2
Ρυθμιζόμενα ράφια πόρτας	2		

## ΑΛΛΑ ΧΑΡΑΚΤΗΡΙΣΤΙΚΑ ΣΥΝΤΗΡΗΣΗΣ



Αξεσουάρ	Αβγοθήκη	Ανεμιστήρας	Ναι
Μπλε φωτισμός Natural Plus	Ναι	Ιονιστής	Ναι
Multiflow	Ναι		

## ΘΑΛΑΜΟΣ ΚΑΤΑΨΥΞΗΣ

Συρτάρια	3	Είδος ραφιών	Γυαλί
Ράφια	2		

## ΑΛΛΑ ΧΑΡΑΚΤΗΡΙΣΤΙΚΑ ΚΑΤΑΨΥΞΗΣ



Χειροκίνητη παγομηχανή	Ναι	Θάλαμος ταχείας κατάψυξης	Ναι
------------------------	-----	---------------------------	-----

## ΑΛΛΑ ΤΕΧΝΙΚΑ ΧΑΡΑΚΤΗΡΙΣΤΙΚΑ



Οθόνη με επιλογές λειτουργιών	Ταχεία κατάψυξη, Ταχεία συντήρηση
Επιλογή ταχείας κατάψυξης	Ναι
Ειδοποίηση ανοιχτής πόρτας	Ναι
Τύπος θερμοστάτη	Ηλεκτρονικός
Μοτέρ	1
Τύπος ψυκτικού αερίου	R600a
Τύπος μοτέρ	Inverter
Ποσότητα ψυκτικού μέσου (gr)	72 g
Τύπος μόνωσης	Κυκλοπεντάνιο

## ΕΤΙΚΕΤΑ ΑΠΟΔΟΣΗΣ/ΕΝΕΡΓΕΙΑΣ - ΚΑΝ. 2019



Ετήσια κατανάλωση ενέργειας	415 kWh/a	Εκπομπή αερόφερτου θορύβου	39 dB(A) re 1 pW
-----------------------------	-----------	----------------------------	------------------

<b>ΕΝΕΡΓΕΙΑΚΗ ΚΛΑΣΗ</b>	F	<b>Χρόνος απόψυξης χωρίς ρεύμα</b>	10 h
<b>Κλάση θορύβου</b>	C	<b>Δυνατότητα κατάψυξης 4ων αστέρων</b>	4.6 Kg/24h
<b>Συνολική καθαρή χωρητικότητα</b>	581 λίτρα	<b>4ων αστέρων – Δυνατότητα κατάψυξης 1</b>	4.6 Kg/24h
<b>Άθροισμα χώρων κατάψυξης</b>	196 λίτρα	<b>Κλιματική κλάση</b>	SN, N, ST, T
<b>Άθροισμα χώρων συντήρησης</b>	385 λίτρα	<b>EEI</b>	124 %

## ΗΛΕΚΤΡΙΚΗ ΣΥΝΔΕΣΗ

<b>Φις</b>	(F;E) Σούκο	<b>Τάση (V)</b>	220-240 V
<b>Ονομαστική ισχύς</b>	200 W	<b>Συχνότητα (Hz)</b>	50 Hz
<b>Ένταση ρεύματος</b>	0,8 A	<b>Μήκος καλωδίου τροφοδοσίας</b>	190 cm

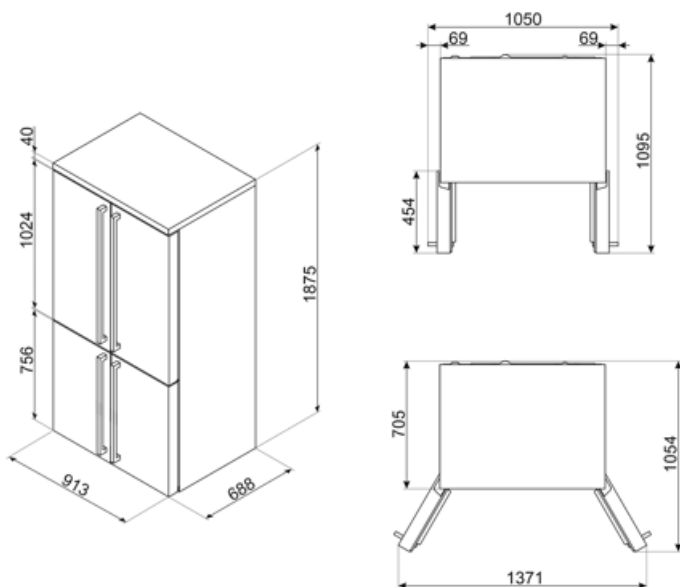

---

## Not included accessories

---













KMOFQ7-1



KMOFQ8-1



## Symbols glossary

-  Κατάψυξη 4 αστέρων για καλύτερη συντήρηση των τροφίμων.
-  Το σύστημα Smeg Active Ion βελτιώνει την ποιότητα του αέρα στο εσωτερικό του θαλάμου. Χάρη στη δημιουργία αρνητικά φορτισμένων ιόντων που απελευθερώνονται στο εσωτερικό του ψυγείου, το σύστημα Active Ion εξουδετερώνει τη δυσάρεστη οσμή.
-  Οθόνη LED: για την προβολή των προγραμμάτων, των λειτουργιών και των επιλογών, καθώς και του χρόνου μέχρι το τέλος του κύκλου.
-  **ΤΑΧΕΙΑ ΚΑΤΑΨΥΞΗ:** Η λειτουργία της ταχείας κατάψυξης μειώνει περαιτέρω τη θερμοκρασία του θαλάμου και την ενεργοποιείτε λίγες ώρες πριν βάλετε φρέσκα τρόφιμα στην κατάψυξη, ώστε να μπορεί να τα υποδεχτεί χωρίς να επηρεάσουν τα ήδη αποθηκευμένα τρόφιμα.
-  Life Plus 0°C: Η θερμοκρασία στα διαμερίσματα LifePlus διατηρείται στους 0°C, γεγονός που διατηρεί το κρέας και τα ψάρια περισσότερο.
-  Air plus: διατηρεί το φαγητό πιο φρέσκο για μεγαλύτερο χρονικό διάστημα.
-  Τάξη ενεργειακής απόδοσης F
-  A+: Η κατηγορία ενεργειακής απόδοσης A+ συμβάλλει στην εξοικονόμηση ενέργειας έως και 10% σε σύγκριση με την κατηγορία A. Η μέγιστη απόδοση με ελάχιστη κατανάλωση είναι εγγυημένη.
-  Το αυτόματο σύστημα απόψυξης λειτουργεί σε τακτά χρονικά διαστήματα εξαλείφοντας εντελώς την ανάγκη απόψυξης.
-  Ψύξη με κυκλοφορία αέρα: Η διανομή του κρύου αέρα στη συντήρηση, επιτρέπει ομοιόμορφη κατανομή της θερμοκρασίας.
-  Εσωτερικός φωτισμός LED: είναι ένας πιο ενεργειακά αποδοτικός τρόπος φωτισμού του εσωτερικού της συσκευής.
-  Inverter τεχνολογία: Η Smeg εξελίσει την τεχνολογία για πιο έξυπνα και φιλικά προς το περιβάλλον μοντέλα, μειώνοντας σημαντικά την κατανάλωση.
-  Natural Plus Blu Light: Αυτό το μοναδικό σύστημα Natural Plus Blu Light λειτουργεί με τη φύση για να αυξήσει το χρόνο αποθήκευσης των φρούτων και των λαχανικών.