

# FQ60CPO6



משפחת מוצרים

התקנה

קטגוריה

רוחב ייחוס

גובה ייחוס

Sistema Total No - Frost

סוג קירור

הפשרה

קוד EAN

מקרר

נפרד

דלתות 4

גבוה מ-80

160 - 200

סה"כ

מערכת קירור כפולה - Total No Frost

אוטומטית

8017709341497



## אסתטיקה



סדרה עיצובית

צבע

עיצוב

חומר

יש להזמין את ערכת הידית

בנפרד

ידית

סוג ידית

צבע ידית

צבע לוגו

Coloniale

שמנת

שטוח

יריעת מתכת

כן

לא כלול

קבוע

פליז עתיק

פליז עתיק

חומר דופן

צבע דפנות

Logo

צבע פרופיל של מדפי דלת

צבע פרופיל מגירות

צבע פרופיל של מדף זכוכית

צג

מחיצת תצוגה

צבעים חלופיים זמינים

פלדה

שמנת

Applied

כסף

כסף

כרום

LED

Interno (sul Top)

פחם אבן

## מאפייני תא מקרר



מספר מדפים מתכווננים

2

מספר מגירות לפירות

2

וירקות

סוג מדפים מתכווננים

זכוכית

סוג כיסוי תא/מגירה

סטנדרטי

לפירות וירקות

כיסוי לתא פירות וירקות

כן

סוג כיסוי תא/מגירה

זכוכית

לפירות וירקות

Life Plus-0°C אזור

כן

תאורה פנימית במקרר

כן

(סוג תאורה פנימית) (מקרר)

LED

## דלת פנימית של מקרר

מספר מדפי בקבוקים

2

2 מספר מדפי דלת עם כיסוי שקוף

2 מספר מדפי דלת מתכווננים

## מאפיינים אחרים של מקרר



אביזרים	מגש ביצים	MultiFlow	כן
Natural Plus Blu Light	כן	מאוורר	כן

## מאפייני תא מקפיא

מספר מגירות	4	סוגי מדפים	זכוכית
מספר המדפים	2		

## מאפיינים אחרים של מקפיא



תא לקפואה מהירה כן

## מאפיינים טכניים אחרים



תצוגת פונקציות	חופשה, קפואה מהירה, קירור מהיר, חסכונית
לחצן לקפואה מהירה	כן
התרעה על פתיחת דלת	כן
סוג בקרת טמפרטורה	אלקטרוני
מס' מדחסים	1
סוג גז קרר	R600a
סוג מדחס	אינורטר
כמות קרר (גרם)	62 g
Foam agent	Cyclopentane

## תוית חשמל / ביצועים – שנת 2019



צריכת חשמל שנתית	338 kWh/a	פליטות רעש נישא באוויר	37 dB(A) re 1 pW
קטגוריית יעילות אנרגטית	E	זמן עליית טמפרטורה	10 h
קטגוריית פליטות רעש	C	כוכבים - קיבולת הקפאה 4	9 Kg/24h
נישא באוויר		כוכבים - קיבולת הקפאה 4	9 Kg/24h
נפח נטו כולל	572 l		1
סכום הנפחים של התאים הקפואים	196 l	קטגוריית אקלים	SN, N, ST, T
סכום הנפחים של תאי הקירור והתאים הלא קפואים	376 l	EEl	100 %

## חיבור חשמלי

תקע	(F;E) Schuko	מתח (וולט)	220-240 V
דירוג חיבור חשמלי	200 W	תדר (Hz)	50 Hz
זרם	1,2 A	אורך כבל חשמל	190 cm

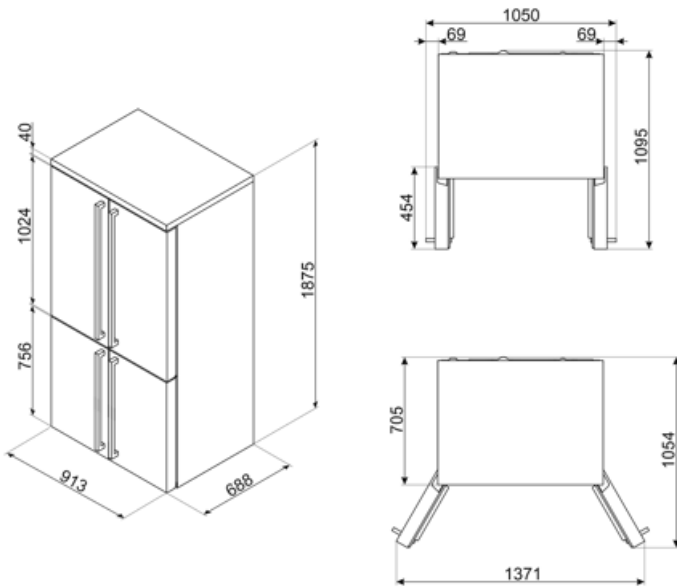

---

## Not included accessories

---













KMOFQ7-1



KMOFQ8-1



## Symbols glossary

 <p>תא הקפאה 4 כוכבים לשימור טוב יותר של מזון</p>	 <p>מערכת ההפשרה האוטומטית פועלת על ידי הפשרה אוטומטית במרווחים קבועים ומבטלת את הצורך בהפשרה.</p>
 <p>הצגת תוכניות, פונקציות ואפשרויות שנבחרו: LED צג ואת הזמן שנותר לסיום המחזור</p>	 <p>מצב חסכוני: ניתוח התפקוד של המקרר במהלך ההפעלה ומיטוב מחזור ההפעלה כדי להקטין את צריכת החשמל.</p>
 <p>מאוורר: הפצה מאולצת של אוויר קר בתא המקרר שמאפשרת פיזור אחיד של הטמפרטורה בתוכו.</p>	 <p>קפיאה מהירה: פונקציית הקפיאה המהירה מנמיכה את הטמפרטורה בתא אם מפעילים אותה מספר שעות לפני השימוש.</p>
 <p>מצב חיסכון בחשמל: מצב החיסכון בחשמל מאפשר להשבית את המקרר ולהשאיר את המקפיא עובד.</p>	 <p>פנימית: דרך חסכונית יותר בחשמל LED תאורת ומאריכת ימים יותר להאיר את פנים המכונה.</p>
 <p>Life Plus 0°C: Lifeplus 0° הטמפרטורה בתאי, ומשמרת בשר טרי ודגים לתקופה ממושכת.</p>	 <p>טכנולוגיית אינוורטר: ההתפתחות של המייבשים של לכיוון של דגמים חכמים וידידותיים לסביבה Smeg יותר הובילה לבחירה לשימוש בטכנולוגיית אינוורטר עם משאבות חום, שמפחיתה משמעותית את צריכת החשמל.</p>
 <p>אוויר פלוס: שמירה על מזון טרי יותר לפרק זמן ממושך יותר.</p>	 <p>Natural Plus Blu Light: מערכת Natural Plus Blu Light הייחודית הזו פועלת באופן טבעי להארכת משך האחסון של פירות וירקות.</p>
 <p>E קטגוריית יעילות אנרגטית</p>	