

FQ60CPO6



Famiglia	Frigorifero
Installazione	Libera installazione
Categoria	4 Porte
Larghezza di riferimento	Maggiore di 80
Altezza di riferimento	160 - 200
Sistema Total No - Frost	Totale
Tipo di raffreddamento	No Frost Totale - Due circuiti di raffreddamento
Sbrinamento	Automatico
Codice EAN	8017709341497



Estetica



Estetica	Coloniale	Materiale fianchi	Lamiera
Colore	Panna	Colore fianchi	Panna
Design	Piatto	Logo	Applicato
Materiale Porta	Lamiera	Colore profilo mensole	Silver
Kit maniglia fornito separatamente	Sì	Colore profilo cassette	Silver
Maniglia	Non inclusa	Colore profilo del ripiano in vetro	Cromo
Tipo Maniglia	Fissa	Tipologia di Display	LED
Colore maniglia	Ottone anticato	Posizione display	Interno (sul Top)
Colore logo	Ottone anticato	Colori disponibili	Antracite

Allestimento Comparto Frigorifero



Numero ripiani regolabili	2	Tipologia ripiano copri - verduriera	Cristallo
Numero cassette frutta e verdura	2	Vano Life Plus-0° gradi	Sì
Tipologia ripiani regolabili	Cristallo	Illuminazione interna frigo	Sì
Tipologia verduriera	Standard	Tipo illuminazione interna frigo	Led
Ripiano copri - verduriera	Sì		

Controporta comparto Frigorifero

Numero mensole con coperchio trasparente	2	Numero mensole porta-bottiglie	2
Numero balconcini regolabili	2		

Altre dotazioni Frigorifero



Accessori frigorifero	Porta-uova	MultiFlow	Sì
Natural Plus Blu Light	Sì	Ventola	Sì

Allestimento comparto Congelatore

Numero cassette	4	Tipologia ripiani	Cristallo
Numero ripiani	2		

Altre dotazioni Congelatore



Zona congelamento rapido	Sì
--------------------------	----

Altre caratteristiche tecniche

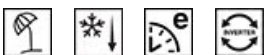

Funzioni display	Holiday, Congelamento rapido, Raffreddamento rapido, Eco
Tasto congelamento rapido	Sì
Allarme porta aperta	Sì
Tipo di controllo della temperatura	Elettronico
Numero di compressori	1
Tipo di gas refrigerante	R600a
Tipo di compressore	Inverter
Quantità refrigerante (gr)	62 g
Agente schiumogeno	Ciclopentano

Prestazioni / Etichetta Energetica - Reg. 2019



Consumo annuo di energia	338 kWh/a	Emissioni di rumore aereo	37 dB(A) re 1 pW
Classe di efficienza energetica	E	Autonomia di Conservazione senza energia elettrica	10 h
Classe di emissione di rumore aereo	C	4 stelle - Capacità di congelamento	9 Kg/24h
Volume totale netto	572 l		

Somma dei volumi degli scomparti per prodotti congelati 196 l

Somma dei volumi degli scomparti di raffreddamento e degli scomparti per prodotti non congelati 376 l

4 stelle - Capacità di congelamento 1

Classe climatica IEE

9 Kg/24h

SN, N, ST, T
100 %

Collegamento Elettrico

Spina (F;E) Schuko
Dati nominali di collegamento elettrico 200 W
Corrente 1,2 A

Tensione (V) 220-240 V
Frequenza (Hz) 50 Hz
Lunghezza cavo di alimentazione 190 cm

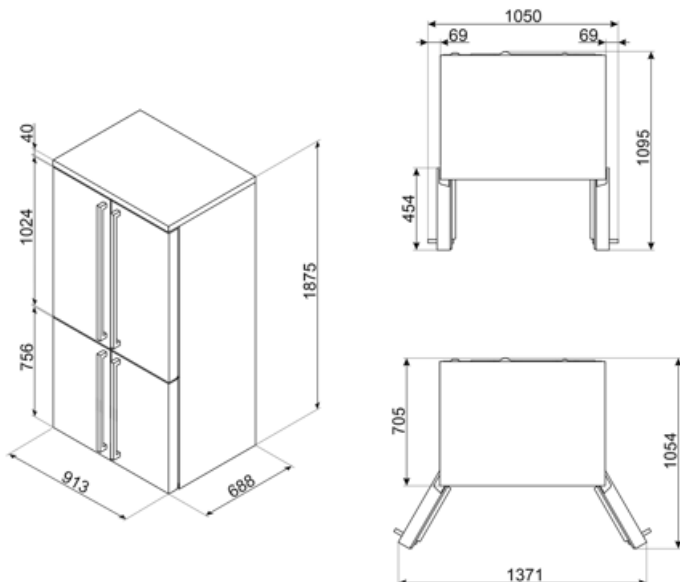

Accessori non inclusi













KMOFQ7-1



KMOFQ8-1



Glossario simboli

	4 stelle		Sbrinamento automatico: Tutti i modelli di frigoriferi sono dotati di Sbrinamento automatico nel vano frigorifero.
	Display LED: Per ottimizzare le prestazioni e semplificare al massimo l'utilizzo dell'elettrodomestico, alcune lavabiancheria e alcuni frigoriferi sono dotati di un display LED che permette di visualizzare lo stato di funzionamento del prodotto.		Funzione economy: La funzione Economy analizza l'utilizzo del frigorifero nel periodo di attivazione e ottimizza i cicli di lavoro, per contenere al minimo il dispendio di elettricità.
	Ventilato: Sistema di ventilazione del freddo che permette di diffondere costantemente e in modo omogeneo l'aria all'interno del frigorifero.		Congelamento rapido: La funzione del congelamento rapido permette di congelare in tempi brevissimi grandi quantità di cibi freschi. Attivandola qualche ora prima, il congelatore abbassa la temperatura e dopo alcune ore ripristina automaticamente il normale funzionamento.
	Funzione vacanze: Questa funzione è particolarmente utile in casi di prolungata assenza da casa, permette di disattivare il funzionamento del reparto frigorifero e mantenere in funzione solo il freezer.		Illuminazione interna a LED: L'illuminazione interna a LED garantisce un risparmio energetico e, al contempo, offre una luce di atmosfera.
	Zona Life Plus 0°C: grazie a una temperatura interna più bassa rispetto al resto del frigorifero, le qualità organolettiche degli alimenti vengono preservate.		L'evoluzione Smeg verso modelli più intelligenti ed ecosostenibili ha portato alla scelta della tecnologia Inverter che riduce significativamente i consumi.
	Sistema di raffreddamento Multiflow: il sistema di ventilazione Multiflow permette di diffondere costantemente e in modo omogeneo l'aria all'interno del frigorifero.		Natural Plus Blu Light: Innovativo sistema di illuminazione aumenta i tempi di conservazione di frutta e verdura, preservandone più a lungo il contenuto vitaminico.
	Classe di efficienza energetica E		