

FQ60NDE



| | |
|------------------|---------------------------------|
| Produktfamilie | Kühlschrank |
| Installation | Standgerät |
| Produktkategorie | 4-türig, French Door |
| Referenzbreite | Über 80 cm |
| Referenzhöhe | 160 - 200 cm |
| No Frost | 100% |
| Kühlsystem | No Frost - Doppeltes Kühlsystem |
| Abtausystem | Automatisch |
| Scharniersystem | Standard |
| EAN-Code | 8017709337674 |



Ästhetik



| | | | |
|-----------------------------------|--------------|--|-----------------|
| Ästhetik | Neutral | Farbe/Ausführung der Seitenwände | Schwarz |
| Farbe | Schwarz | Markenlogo | 3D |
| Design | Flach | Farbe der Profilleisten der Türablagen | Silber |
| Ausführung der Gerätetür | Metall | Farbe der Griffleisten der Schubladen | Silber |
| Position des Türgriffs | Extern | Farbe der Profilleisten der Einlegeböden | Silber |
| Ausführung/Position des Türgriffs | Fest fixiert | Ausführung des Displays | LED |
| Farbe/Ausführung des Türgriffs | Schwarz | Position des Displays | Extern |
| Farbe/Ausführung des Markenlogos | Chrom | Weitere Farbvarianten | Edelstahl, Weiß |
| Material der Seitenwände | Kunststoff | | |

Aufteilung Kühlteil



| | | | |
|--|-----------------|--|-----------------|
| Anzahl der höhenverstellbaren Einlegeböden | 2 | Art der Abdeckung der Obst-/Gemüse-Schublade | Sicherheitsglas |
| Anzahl der Obst-/Gemüseschubladen | 2 | Anzahl der Beleuchtungen | 2 |
| Art der höhenverstellbaren Einlegeböden | Sicherheitsglas | Life Plus-Schublade (nahe 0°C) mit Sichtfenster, rollengeführt | Ja |

| | | | |
|--|------------------------------------|---|-----|
| Art der Obst- /Gemüseschublade | Mit Sichtfenster, rollengeführt | Innenbeleuchtung des Kühlteils | Ja |
| Abdeckung für Obst- /Gemüse-Schublade | Ja | Art der Innenbeleuchtung Kühlteil | LED |

Aufteilung Innentür Kühlteil

| | | | |
|--|---|-----------------------------|---|
| Anzahl der Türablagen mit transparenter Klappabdeckung | 2 | Anzahl der Flaschenborde | 2 |
| Anzahl der höhenverstellbaren Türablagen | 2 | | |

Zusatzausstattung Kühlteil



| | | | |
|---|------------|-----------------------------|----|
| Zubehör | Eierablage | Multiflow-Umluftsystem | Ja |
| Natural Plus Blue-Light für eine längere vitaminreiche Frische von Obst und Gemüse | Ja | Dynamische Umluftkühlung | Ja |

Aufteilung Gefrierteil

| | | | |
|---------------------------------|---|----------------------|-----------------|
| Anzahl der Gefrierschubladen | 4 | Art der Einlegeböden | Sicherheitsglas |
| Anzahl der Einlegeböden | 2 | | |

Zusatzausstattung Gefrierteil



| | | | |
|---------|--------------------|--------------------|----|
| Zubehör | 2 Eiswürfelschalen | Schnellgefrierfach | Ja |
|---------|--------------------|--------------------|----|

Weitere technische Eigenschaften

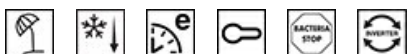

| | |
|---|--|
| Display-Funktionen | Holiday, Schnellgefrieren, Schnellkühlen, ECO, Tastensperre |
| Funktion Automatik-Schnellgefrieren | Ja |
| Alarmfunktionen | Ja |
| Türalarm | Ja |
| Temperaturalarm | Ja |
| Türdichtungen mit antibakterieller Beschichtung | Ja |
| Temperatursteuerung | Elektronisch |
| Anzahl der Kompressoren | 1 |

| | |
|-------------------------------|---|
| Kältemittel | R600a |
| Kompressor | Inverter-Technik (elektronisch gesteuert) |
| Füllmenge des Kältemittels | 62 g |
| Material der Isolierschäumung | Cyclopentan |

Technische Daten / Energielabel - Reg. 2019 - bindend ab 1.3.2021







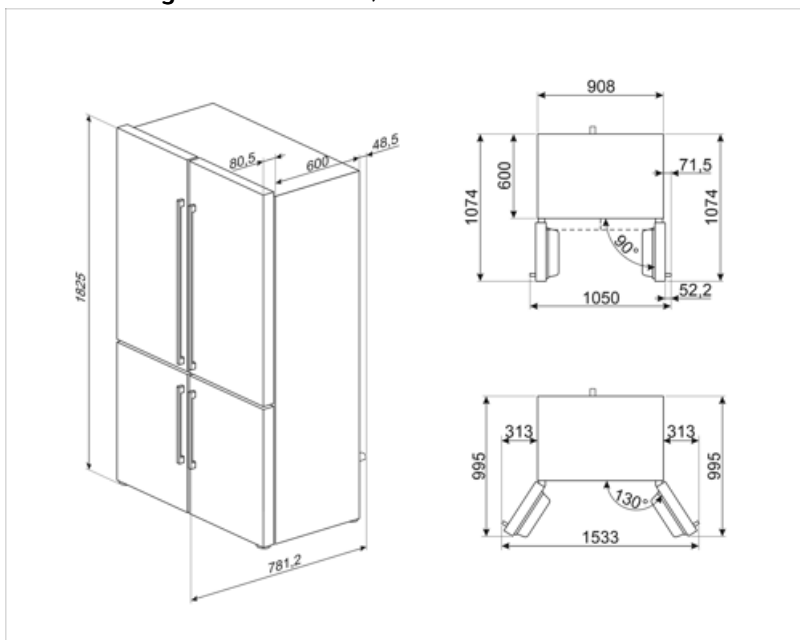







| | | | |
|--|--------------|--------------------------|------------------|
|  | | | |
| Jährlicher Energieverbrauch | 338 kWh/Jahr | Luftschallemissionen | 37 dB(A) re 1 pW |
| Energieeffizienzklasse | E | Lagerzeit bei Störung | 10 h |
| Luftschallemissionsklasse | C | 4-Sterne Gefriervermögen | 4.6 Kg/24h |
| Gesamtrauminhalt (in dm ³ oder l) | 572 l | 4-Sterne Gefriervermögen | 4.6 Kg/24h |
| Summe der Rauminhalte der Tiefkühlfächer | 196 l | Klimaklassen | SN, N, ST, T |
| Summe der Rauminhalte der Kaltlagerfächer und der Kühlfächer | 376 l | EEL | 100 % |

Elektrischer Anschluss

| | | | |
|-------------------------|--------------|-----------------|-----------|
| Netzstecker | (F;E) Schuko | Spannung | 220-240 V |
| Elektrischer Gesamtwert | 200 W | Frequenz | 50 Hz |
| Absicherung | 0,8 A | Länge Netzkabel | 240 cm |



Symbols glossary

| | |
|---|---|
|  <p>Abtauautomatik: vollautomatisches Abtauen in regelmäßigen Abständen, wodurch ein manueller Eingriff nicht mehr erforderlich ist.</p> |  <p>Bacteria STOP: antibakterielle Beschichtung zur Optimierung der Hygiene</p> |
|  <p>Kindersicherung: Eine Tastensperre, die einen ungewollten Zugriff auf die Funktionen verhindert.</p> |  <p>Energieeffizienzklasse E</p> |
|  <p>LED-Display: zur optischen Anzeige der gewählten Programme, Funktionen und Optionen sowie die Restlaufzeit bis Programmende.</p> |  <p>ECO-Modus: erkennt die Kühlschrankfunktionen während der Aktivierung und optimiert den Betriebszyklus, um den Energieverbrauch zu reduzieren.</p> |
|  <p>Dynamische Umluftkühlung: ventilerte Kaltluft zirkuliert im gesamten Kühlteil und sorgt für eine konstante und gleichmäßige Temperaturverteilung.</p> |  <p>Schnellgefrieren: für ein schnelles und zeitlich begrenztes einfrieren des Gefrierergutes. Zu empfehlen direkt nach dem Einkauf oder zum Einfrieren frischer Lebensmittel.</p> |
|  <p>Holiday-Urlaubsschaltung: dieser Energiesparmodus ermöglicht während des Urlaubes das Kühlteil zu deaktivieren und das Gefriereteil in Betrieb zu lassen.</p> |  <p>LED-Innenbeleuchtung: eine energieeffiziente, langlebige und sehr effektive Art der Ausleuchtung des Kühlteils.</p> |
|  <p>Life Plus 0°C: die Temperatur in diesem Kaltlagerfach wird auf nahe 0°C gehalten, wodurch frisches Fleisch, Fisch etc. wesentlich länger haltbar sind.</p> |  <p>Inverter-Motor: ermöglicht eine höhere Leistung bei optimiertem Wirkungsgrad, reduziert den Energieverbrauch sowie das Betriebsgeräusch und ist zudem langlebiger.</p> |
|  <p>Multiflow-Umluftkühlung: Das Multiflow-Umluftkühlung sorgt für eine gleichmäßige Verteilung der kühlen Luft im Kühlraum.</p> |  <p>Natural Plus Blue-Light: dieses einzigartige Blaue Lichtsystem funktioniert nach dem Vorbild der Natur und verlängert die Haltbarkeit von Obst und Gemüse.</p> |